



**МИНИСТЕРСТВО
СТРОИТЕЛЬСТВА И ЖИЛИЩНО-КОММУНАЛЬНОГО
ХОЗЯЙСТВА РОССИЙСКОЙ ФЕДЕРАЦИИ**

(МИНСТРОЙ РОССИИ)

ПРИКАЗ

от "7" ноября 2016 г.

№ 780/пр

Москва

**Об утверждении Изменения № 1 к СП 138.13330.2012 «Общественные
здания и сооружения, доступные маломобильным группам населения.
Правила проектирования»**

В соответствии с Правилами разработки, утверждения, опубликования, изменения и отмены сводов правил, утвержденными постановлением Правительства Российской Федерации от 1 июля 2016 г. № 624, подпунктом 5.2.9 пункта 5 Положения о Министерстве строительства и жилищно-коммунального хозяйства Российской Федерации, утвержденного постановлением Правительства Российской Федерации от 18 ноября 2013 г. № 1038, пунктом 169 Плана разработки и утверждения сводов правил и актуализации ранее утвержденных сводов правил, строительных норм и правил на 2015 г. и плановый период до 2017 г., утвержденного приказом Министерства строительства и жилищно-коммунального хозяйства Российской Федерации от 30 июня 2015 г. № 470/пр с изменениями, внесенными приказом Министерства строительства и жилищно-коммунального хозяйства Российской Федерации от 14 сентября 2015 г. № 659/пр, **п р и к а з ы в а ю:**

1. Утвердить и ввести в действие через 6 месяцев со дня издания настоящего приказа Изменение № 1 к СП 138.13330.2012 «Общественные здания и сооружения, доступные маломобильным группам населения. Правила проектирования», утвержденному приказом Федерального агентства по строительству и жилищно-коммунальному хозяйству от 27 декабря 2012 г. № 124/ГС, согласно приложению.

2. Департаменту градостроительной деятельности и архитектуры в течение 15 дней со дня издания приказа направить утвержденное

Изменение № 1 к СП 138.13330.2012 «Общественные здания и сооружения, доступные маломобильным группам населения. Правила проектирования» на регистрацию в национальный орган Российской Федерации по стандартизации.

3. Департаменту градостроительной деятельности и архитектуры обеспечить опубликование на официальном сайте Минстроя России в информационно-телекоммуникационной сети «Интернет» текста утвержденного Изменения № 1 к СП 138.13330.2012 «Общественные здания и сооружения, доступные маломобильным группам населения. Правила проектирования» в электронно-цифровой форме в течение 10 дней со дня регистрации свода правил национальным органом Российской Федерации по стандартизации.

4. Контроль за исполнением настоящего приказа возложить на заместителя Министра строительства и жилищно-коммунального хозяйства Российской Федерации Х.Д. Мавлярова.

И.о. Министра



Е.О. Сизра

ИЗМЕНЕНИЕ № 1 к СП 138.13330.2012

«Общественные здания и сооружения, доступные маломобильным группам населения. Правила проектирования»

УТВЕРЖДЕНО и введено в действие приказом Министерства строительства и жилищно-коммунального хозяйства Российской Федерации от 7 ноября 2016 г. № 780/пр

Дата введения 2017-05-08

Содержание

Приложение А. Наименование изложить в следующей редакции:
«Приложение А (рекомендуемое) Рекомендации по проектированию».
Дополнить содержание после приложения Б и перед библиографией:
«Приложение В (справочное) Планировочные параметры фотолюминесцентной эвакуационной системы

Приложение Г (справочное) Общий перечень первоочередных мероприятий по обеспечению доступности МГН к образовательному учреждению».

Введение

Дополнить следующим абзацем:

«Изменение № 1 к своду правил подготовлено ООО «Институт общественных зданий» (научный руководитель работы и ответственный исполнитель – канд. архитектуры *А.М. Гарнец*, канд. техн. наук *А.И. Цыганов*) при участии Всероссийского общества слепых (*Л.П. Абрамова*), Межрегиональной межотраслевой строительной ассоциации саморегулируемых и профессиональных отраслевых организаций «Безопасность» (д-р техн. наук *М.М. Мирфатулаев*, д-р техн. наук *Ю.М. Глуховенко*), НП «Доступная городская среда» (инж. *В.В. Коновалова*), Санкт-Петербургского государственного архитектурно-строительного университета (канд. архитектуры *Б.Л. Крундышев*), Негосударственного учреждения «Институт профессиональной реабилитации и подготовки персонала общероссийской организации инвалидов – Всероссийского ордена Трудового Красного Знамени общества слепых «Реакомп» (*С.Н. Ваньшин*)).».

Дата регистрации 21 ноября 2016 г.



1 Область применения

Пункт 1.5. Первое предложение. После слов «в проекте» дополнить словами: «в дополнение к СП 118.13330 и СП 136.13330».

Дополнить пунктом 1.9 в следующей редакции:

«1.9 Вертикальные коммуникации в зданиях следует предусматривать в соответствии с требованиями СП 59.13330, наружные и внутренние платформы применять в соответствии с ГОСТ Р 55555, ГОСТ Р 55556, ГОСТ Р 55642.».

2 Нормативные ссылки

Дополнить раздел следующими нормативными документами:

«ГОСТ 12.1.004–91 Система стандартов безопасности труда. Пожарная безопасность. Общие требования

ГОСТ Р 12.2.143–2009 Система стандартов безопасности труда. Системы фотолюминесцентные эвакуационные. Требования и методы контроля

ГОСТ Р 52880–2007 Социальное обслуживание населения. Типы учреждений социального обслуживания граждан пожилого возраста и инвалидов

ГОСТ Р 55555–2013 (ИСО 9386-1:2000) Платформы подъемные для инвалидов и других маломобильных групп населения. Требования безопасности и доступности. Часть 1. Платформы подъемные с вертикальным перемещением

ГОСТ Р 55556–2013 (ИСО 9386-2:2000) Платформы подъемные для инвалидов и других маломобильных групп населения. Требования безопасности и доступности. Часть 2. Платформы подъемные с наклонным перемещением

ГОСТ Р 55642–2013 Платформы подъемные для инвалидов и других маломобильных групп населения. Правила и методы исследований (испытаний) и измерений. Правила отбора образцов

СП 1.13130.2009 Системы противопожарной защиты. Эвакуационные пути и выходы (с изменением № 1)

СП 112.13330.2011 «СНиП 21-01-97* Пожарная безопасность зданий и сооружений»

СП 158.13330.2014 Здания и помещения медицинских организаций. Правила проектирования».

Заменить нормативную ссылку: «ГОСТ 12.4.026–2001 Цвета сигнальные, знаки, условия безопасности и разметка сигнальная» на «ГОСТ Р 12.4.026–2001 Система стандартов безопасности труда. Цвета сигнальные, знаки безопасности и разметка сигнальная. Назначение и правила применения. Общие технические требования и характеристики. Методы испытаний».

Дополнить ссылку на СП 59.13330.2012 словами: «(с изменением № 1)».

Исключить ссылки на СП 138.13330.2012 и СанПиН 2.1.3.2630-10.

4 Здания и помещения учебно-воспитательного назначения

Пункт 4.2 Первый абзац. Исключить слова: «профессионально-технические училища».

Пункт 4.11. Заменить слова: «с дефектами слуха» на «с нарушениями слуха».

Пункт 4.17. Дополнить предложением: «На поверхность поручня рекомендуется нанесение фотолюминесцентной ленты».

Пункт 4.19. Дополнить новым абзацем:

«В читальном зале библиотеки образовательного учреждения не менее 5% читальных мест следует оборудовать с учетом доступа учащихся на кресле-коляске и отдельно – для учащихся с недостатками зрения. Рабочее место для инвалидов по зрению должно иметь дополнительное освещение по периметру.»

Дополнить раздел новыми пунктами:

«4.26 Лифт для учащихся-инвалидов, передвигающихся на кресле-коляске, в общеобразовательных организациях, а также в организациях профессионального образования должен предусматриваться в выделенном лифтовом холле, который допускается использовать в качестве безопасной зоны.

4.27 В образовательных учреждениях в раздевальных физкультурного зала и бассейна для учащихся-инвалидов следует предусматривать закрытую раздевальную с душем и унитазом.»

5 Здания и помещения здравоохранения и социального обслуживания населения

Пункт 5.1. Первое предложение дополнить ссылкой: «(СП 158.13330)».

Дополнить вторым и третьим абзацами:

«Входы в медицинские учреждения для пациентов и посетителей должны иметь визуальную, тактильную и акустическую (речевую и звуковую) информацию с указанием групп помещений (отделений), в которые можно попасть через данный вход.

Входы в кабинеты врачей и процедурные должны быть оборудованы световыми сигнализаторами вызова пациентов.»

Пункт 5.2. Предложение дополнить словами: «по СП 148.13330.»

Дополнить новым предложением: «При проектировании учреждений социального обслуживания граждан пожилого возраста и инвалидов следует соблюдать также ГОСТ Р 52880».

Пункт 5.4. Дополнить вторым абзацем:

«Травмпункт, инфекционный кабинет и приемное отделение должны иметь автономные наружные входы, доступные для инвалидов. Травмпункт должен размещаться на первом этаже при минимальном перепаде высоты.»

Пункт 5.6. Заменить слова: «СП 148.13330 и требованиями СанПиН 2.1.3.2630» на «СП 148.13330».

Пункт 5.10. Дополнить вторым абзацем:

«Не менее, чем один из отсеков зала лечебных и грязевых ванн, включая раздевальную при нем, должен быть приспособлен для инвалида на кресле-коляске. В залах лечебной физкультуры в ограждениях, направляющих и ограничивающих движение, следует применять материалы, смягчающие контакт инвалида с ограждением.».

Дополнить раздел новыми пунктами:

«5.14 Травмпункт, инфекционный кабинет и приемное отделение должны иметь автономные наружные входы, доступные для инвалидов. Травмпункт должен размещаться на первом этаже.

5.15 В зданиях психиатрических стационаров доступное пространство, куда инвалиды на креслах-колясках могут передвигаться самостоятельно, должно устанавливаться заданием на проектирование.».

6 Здания и помещения сервисного обслуживания населения

Пункт 6.3. Дополнить новым абзацем:

«Столы, прилавки, расчетные плоскости кассовых кабин следует располагать на высоте, не превышающей 0,8 м от уровня пола. Максимальная глубина полок (при подъезде вплотную) не должна быть более 0,5 м.».

Пункт 6.7. После значения «0,8» дополнить значением «– 0,85».

Пункт 6.12. Дополнить новыми абзацами:

«В буфетах и закусовых должно быть не менее одного стола высотой 0,75 – 0,85 м.

Ширина прохода между столами в ресторане должна быть не менее 1,2 м.

Секция стойки бара для инвалидов на кресле-коляске должна иметь ширину столешницы 1,6 м, высоту от пола не более 0,85 м и свободное пространство для ног 0,75 м.».

Пункт 6.14. Третья строка. Исключить слова: «с опорой посередине».

Пункт 6.19. Первый абзац. Исключить слова: «рисунок Б.21».

Дополнить вторым абзацем:

«Планировка кабины для переодевания, примерочной и т.п. зон и помещений, должны иметь свободное пространство размерами не менее 1,5х1,5 м.».

Пункт 6.21. Дополнить вторым абзацем:

«Помещения зданий вокзалов различных видов пассажирского транспорта (железнодорожного, автомобильного, воздушного, речного и морского), переходы, платформы и другие сооружения, предназначенные для обслуживания пассажиров, должны быть доступными для МГН.».

Пункт 6.23. Дополнить третьим абзацем:

«Регистрация билетов и оформление багажа для МГН без сопровождения должна осуществляться при необходимости за специальной стойкой высотой от уровня пола не более 0,85 м. Стойки для заполнения деклараций в аэропортах международных авиалиний должны быть доступны для инвалидов на кресле-коляске.»

Пункт 6.24. Дополнить третьим и четвертым абзацами:

«Специальную зону ожидания и отдыха рекомендуется размещать на основном этаже, в одном уровне с входом в здание вокзала и выходами к платформам (перронам, причалам) при обеспечении освещенных, безопасных и коротких переходов между ними.

Места в специальной зоне ожидания и отдыха следует оборудовать индивидуальными средствами информации и связи: наушниками, подключаемыми к системам информационного обеспечения вокзалов; дисплеями с дублированием изображения информационных табло и звуковых объявлений; техническими средствами экстренной связи с администрацией, доступными тактильному восприятию; прочими специальными системами сигнально-информационного обеспечения (компьютеры, справки по телефону и т.п.).»

Пункт 6.33. Заменить значение «0,7–0,8» на «не более 0,85».

Заменить слова: «рисунок Б.22» на «рисунок Б.21».

Пункт 6.35. Дополнить новыми абзацами:

«Низкие железнодорожные платформы должны быть приспособлены для использования стационарных или передвижных подъемников для посадки/высадки инвалидов.

При реконструкции или модернизации существующие станции со среднегодовым суточным пассажиропотоком 1000 пассажиров и менее допускается не устанавливать подъемники или рампы, если на станции в пределах 50 км на той же линии есть станция, полностью обеспечивающая доступность для инвалидов.

При этом проект станции должен предусматривать возможность установки подъемников и/или рамп в будущем, чтобы обеспечить доступность станции для инвалидов.»

Пункт 6.36. Исключить слова: «(рисунок Б.23)».

Первый абзац. После слов: «специального выхода» дополнить словами: «шириной не менее 1,2 м».

После слов: «для маломобильных пассажиров» исключить слова до конца первого абзаца.

Дополнить третьим и четвертым абзацами:

«В аэровокзалах в посадочных галереях с уровня второго этажа через каждые 10 м следует предусматривать горизонтальные площадки для отдыха размером не менее 1,5х1,5 м.

При посадке в самолет с уровня земли для подъема или спуска (высадки) МГН следует предусматривать специальное подъемное устройство: амбулаторный автолифт (амбулифт) и т.п. устройства.»

7 Объекты физкультурного, спортивного и физкультурно-досугового назначения

Пункт 7.2. Последний абзац. Заменить слова: «с недостатками зрения» на «ограничением зрения».

Пункт 7.3. Второй абзац. После слова: «техническое» дополнить словами: «(или технологическое)».

Дополнить третьим абзацем:

«На спортивных, спортивно-зрелищных и физкультурно-оздоровительных объектах необходимо обеспечить наличие зон для выгула собак-поводырей и других служебных собак. В зоне выгула собак-поводырей рекомендуется применять легко очищаемое твердое покрытие.».

Пункт 7.10. Перед первым предложением дополнить новым предложением:

«При расстановке оборудования в тренажерных залах необходимо предусматривать место для проезда людей на кресле-коляске.».

Пункт 7.11. Дополнить новым абзацем перед первым абзацем:

«Рекомендуется обеспечивать доступность для МГН во все вспомогательные помещения в учебно-тренировочных физкультурно-спортивных сооружениях: входные и рекреационные помещения (вестибюли, гардеробы, зоны отдыха, буфеты), блоки раздевальных, душевых и санузлов, тренерские и учебно-методические помещения, медико-реабилитационные помещения (медицинские комнаты, сауны, массажные и др.)».

Исключить слова: «а также душевых и сауны»; заменить слова: «рисунки Б.26, Б.27» на «рисунки Б.22–Б.25».

Пункт 7.13. Исключить слова: «(рисунки Б.24 и Б.25)».

Пункт 7.14. Изложить в новой редакции:

«Необходимо наличие доступных раздевальных в следующих помещениях: медпункты/помещения для оказания первой медицинской помощи, комнаты для тренеров, судей, официальных лиц. Для этих помещений допускается наличие одной доступной универсальной раздевальной, рассчитанной на лиц обоего пола и оборудованной туалетом.

Площадь в общих раздевальных на одно место для занимающегося инвалида следует принимать не менее: в залах – 3,8 м², в бассейнах с залом подготовительных занятий – 4,5 м². Расчетная площадь на одного занимающегося инвалида в раздевальных с хранением одежды в отдельном помещении гардеробной – 2,1 м². Площадь для индивидуальных кабин – 4 – 5 м², общих раздевальных для инвалидов с сопровождающим – 6 – 8 м²».

Пункт 7.15. Заменить слова: «рисунке Б.28» на «рисунке Б.25».

Пункт 7.17. Заменить слова: «рисунке Б.25» на «рисунке Б.22».

Пункт 7.18. Дополнить вторым абзацем: «Если на трибунах спортивных и спортивно-зрелищных объектов предусматривается звуковая информация, то она должна дублироваться текстовой информацией.».

8 Здания и помещения зрелищного и культурно-просветительного назначения

Пункт 8.6. Исключить последний абзац.

Пункт 8.10. Заменить слова: «проигрыватели MP3» на «проигрыватели».

После слов: «принтеры со шрифтом Брайля, компьютеры» дополнить словами: «и плееры». Заменить слова: «речевыми программами» на слово «аудиoproграммами».

Пункт 8.11. Последнее предложение. Заменить слово «столики» на «столика», «рисунок Б.30» на «рисунок Б.26».

Дополнить вторым абзацем:

«Рекомендуется принимать оптимальные габариты площади поверхности стола читателя с недостатками зрения для работы с секретарем-чтецом – 1,5x0,7 м в кабинах, полукабинах или кабинетах.»

Пункт 8.16. Заменить слово «слепых» на слова: «инвалидов по зрению».

Дополнить новыми абзацами:

«Зону постоянной экспозиции рекомендуется создавать с анфиладным или кольцевым маршрутом движения. Тупиковая планировка не желательна.

Пандусы допускается использовать для организации последовательного движения и одновременного осмотра экспозиции.»

Пункт 8.18. Слова: «рисунками Б.31 и Б.32» заменить на «рисунками Б.27 и Б.28».

Дополнить новым абзацем:

«При невозможности использовать визуальную информацию для инвалидов по зрению в помещениях с особыми требованиями к художественному решению интерьеров, в экспозиционных залах художественных музеев, выставок и т.п. допускается применять иные компенсирующие мероприятия.»

Пункт 8.19. Дополнить абзацем:

«Навесная витрина должна находиться на высоте, доступной для визуального восприятия с кресла-коляски (низ на отметке не более 0,85 м от уровня пола).»

Пункт 8.22. Заменить слова: «рисунок 8.1» на «рисунок Б.29».

Исключить рисунок 8.1 и подрисуночные подписи.

Пункт 8.25. Дополнить новым абзацем:

«Помещения для занятий кружков в клубном здании с участием инвалидов рекомендуется проектировать не более чем на 10–12 человек, в том числе два-три инвалида на креслах-колясках.»

Пункт 8.26. Изложить в новой редакции:

«При проектировании универсального зрительного зала, следует учитывать «активные» мероприятия (вечера, клубные встречи по интересам

и т.п.) с участием групп инвалидов на кресле-коляске в качестве действующих лиц или зрителей, рекомендуется предусматривать устройство горизонтального пола от наружной кромки сцены (эстрады) в сторону зала на 6–12 м для размещения инвалидов-колясочников, а далее – стационарных зрительских мест с уклоном пола согласно требованию комфортной видимости.».

Пункт 8.28. Первый абзац. После слов: «типов Э-2 и Э-3» дополнить ссылкой [3].

Пункт 8.29. Дополнить новым абзацем:

«По крайней мере 5 % общего числа откидных мест в проходах, но не менее одного должны быть специальными местами, расположенными как можно ближе к выходам из зала.».

Пункт 8.32. Заменить слова: «рисунок Б.36» на «рисунок Б.33», «рисунок Б.33» на «рисунок Б.31».

Пункт 8.33. Изложить в новой редакции:

«Число мест для инвалидов на креслах-колясках в зрительных залах театров и в клубном зрительном зале рекомендуется принимать по вместимости зала, не менее:

50 – 75	мест в зале.....	3;
76 – 100	то же.....	4;
101 – 150	»	5;
151 – 200	»	6;
201 – 300	»	7;
301 – 400	»	8;
свыше 400	»	9.».

Пункт 8.36. Заменить слова: «рисунках Б.34 и Б.35» на «рисунках Б.31 и Б.32».

Пункт 8.41. Заменить слова: «предпроектного анализа» на «проектирования».

Пункт 8.42. Исключить последний абзац.

Пункт 8.43. Исключить слова: «(рисунок Б.37)».

9 Культовые, ритуальные и мемориальные здания и сооружения

Пункт 9.2. Дополнить абзацем:

«Ширина (фронт) подхода к месту поклонения – не менее 0,9 м.».

10 Здания объектов по обслуживанию общества и государства

Пункт 10.1. Дополнить новыми абзацами:

«В вестибюлях зданий административного назначения рекомендуется предусматривать зону обслуживающих автоматов (телефонов, таксофонов, продаж и т.п.) и резервную площадь для киосков.

В НАБОР

Стойка информации в вестибюлях и в зонах специализированного обслуживания инвалидов должна быть хорошо видимой со стороны входа и легко различаться слабовидящими посетителями.

В зданиях учреждений и предприятий, содержащих в своем составе операционно-кассовые залы, предназначенные для обслуживания посетителей, необходимо соблюдать требования беспрепятственной доступности МГН.»

Пункт 10.2. Исключить слова: «ОАО «Сбербанк России» и других коммерческих».

Пункт 10.6. Третий абзац. Исключить слова: «входная группа помещений» и «учреждений ОАО «Сбербанк России» и других».

Дополнить новым абзацем:

«Кроме операционно-кассового зала в зону посетительской доступности предприятий рекомендуется включать:

вход с тамбуром (универсального типа – для всех групп посетителей);

переговорный пункт (с зонами кабин междугородних телефонов, в том числе автоматов, и ожидания);

пункт обмена валюты и киоски продаж (при наличии).».

Пункт 10.16. Четвертый абзац. Заменить слова: «службы – (ГУИС» на «(службы (ГУИС».

Последний абзац. Заменить слово: «трудоустройству.» на «трудоустройству;».

Дополнить новым абзацем:

«многофункциональные центры государственных услуг.».

Пункт 10.21. После слов: «кабинет юриста (при наличии)» заменить точку на точку с запятой; дополнить новым абзацем:

«в зданиях ПФР помещения для индивидуальной работы с клиентами. Оборудование помещений клиентских служб отображено на рисунках Б.34 и Б.35.».

Приложение А

Заменить статус «(обязательное)» на «рекомендуемое».

Наименование приложения изложить в следующей редакции:

«Рекомендации по проектированию».

Таблицы А.1–А.9. Заменить слова: «Требования к» на «Рекомендации по проектированию».

Приложение Б. Изложить в новой редакции:

«Приложение Б
(справочное)

Иллюстрации



Рисунок Б.1 - Примеры расстановки оборудования в помещениях для занятий

В НАБОР



Рисунок Б.2 - Варианты планировочных решений классных помещений площадью около 50 м²

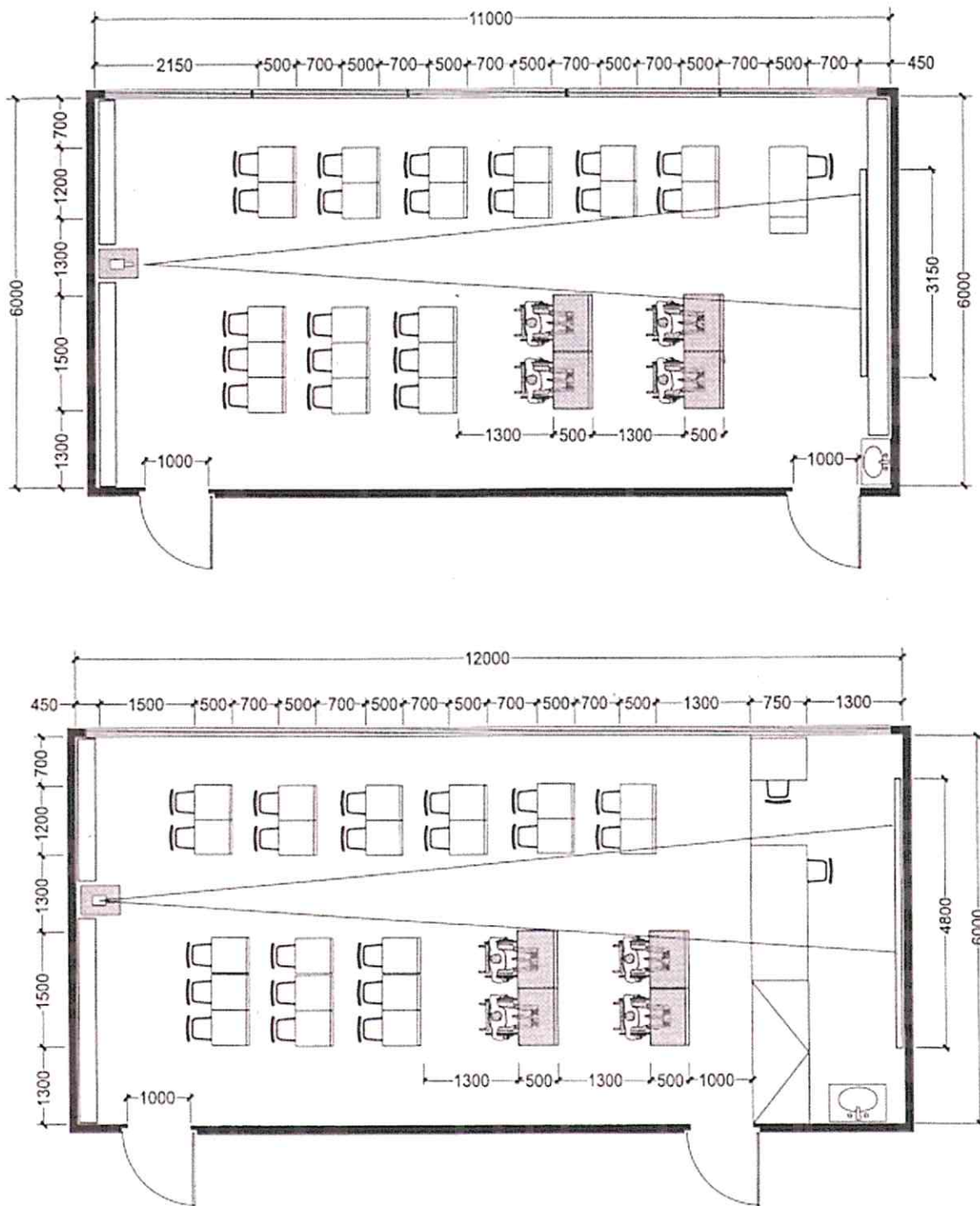

Рисунок Б.3 Варианты планировочных решений классных помещений площадью 60-70 м²

В НАБОР

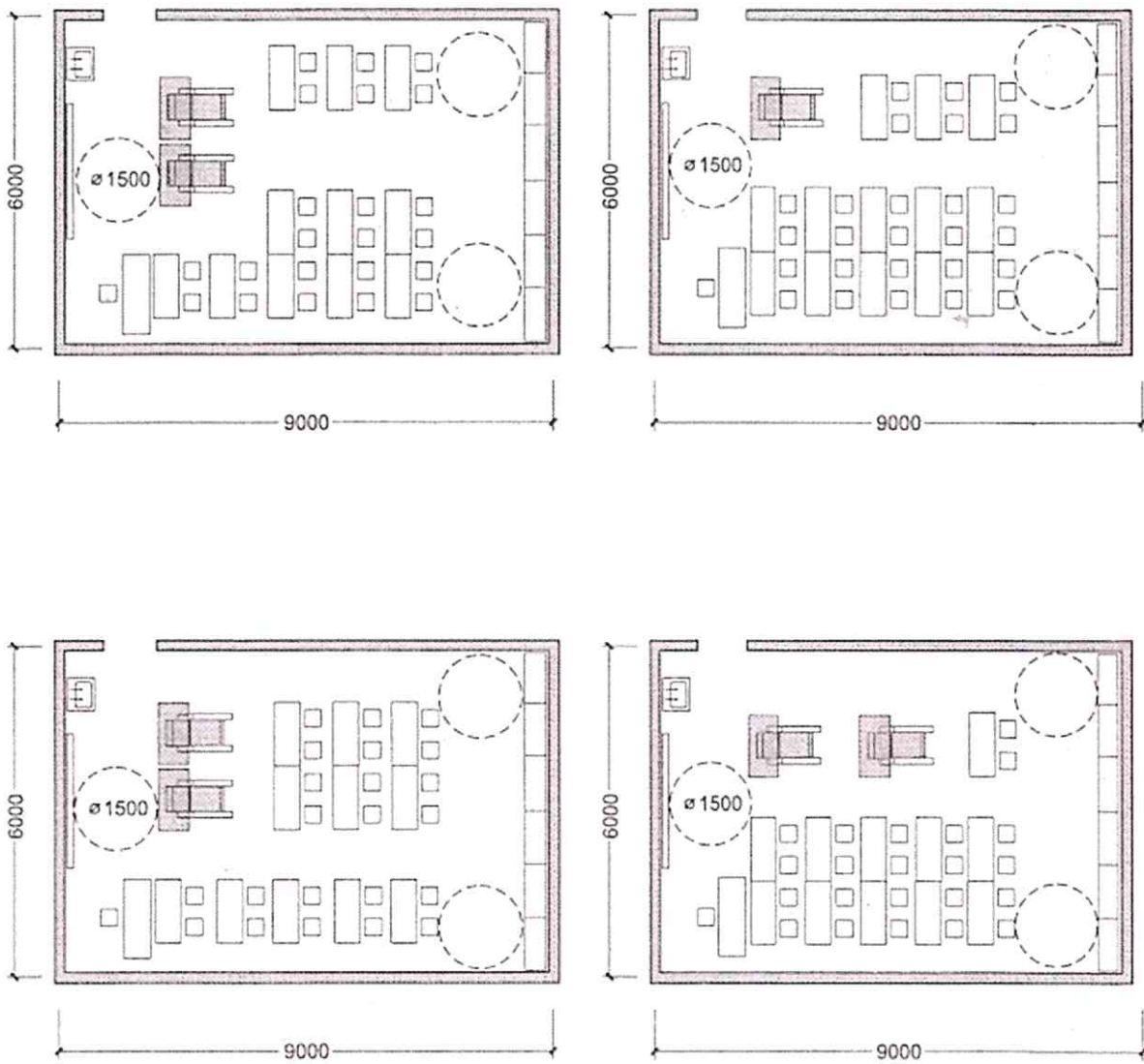

Рисунок Б.4 - Примеры расстановки оборудования в аудитории и лабораториях химии и физики

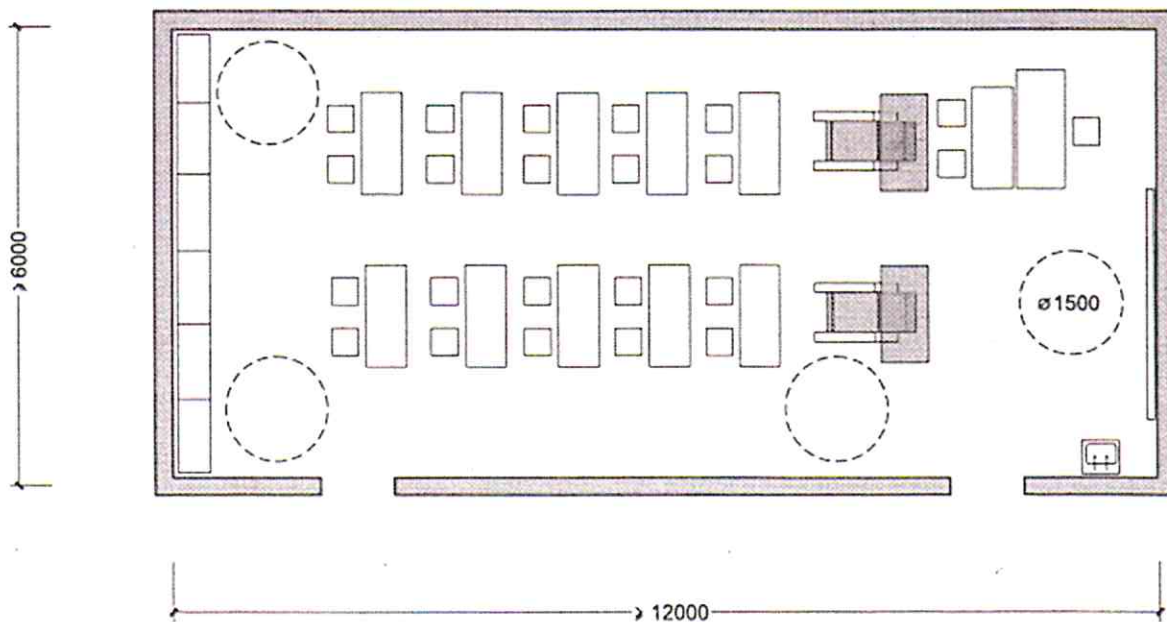
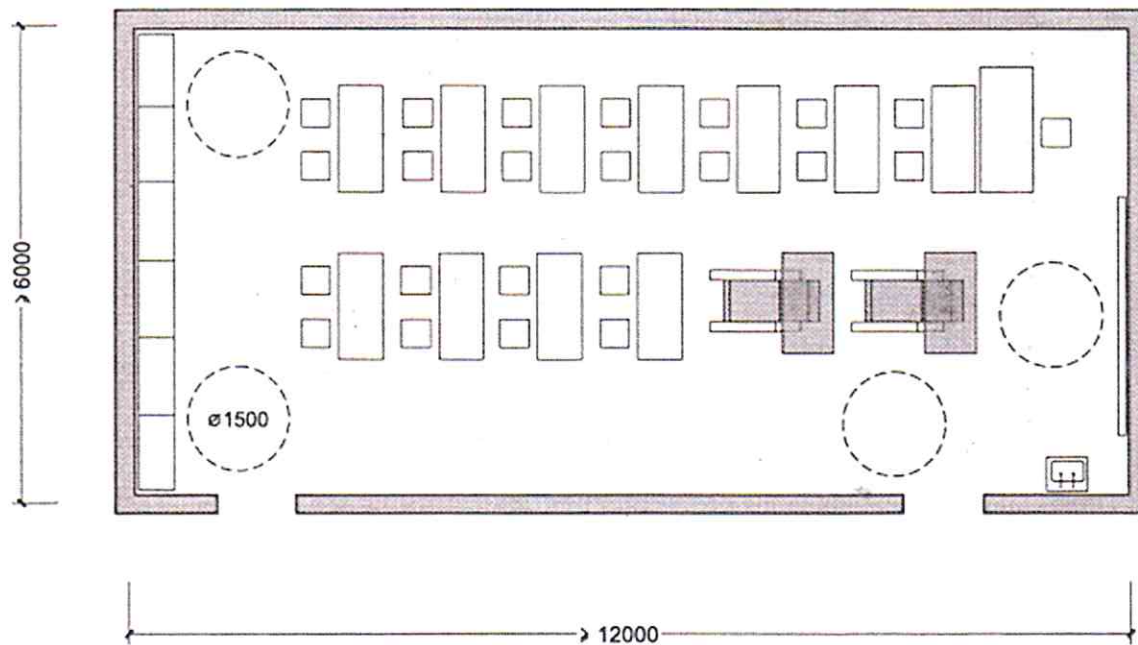

Рисунок Б.5 - Примеры расстановки оборудования в творческих классах

В НАБОР

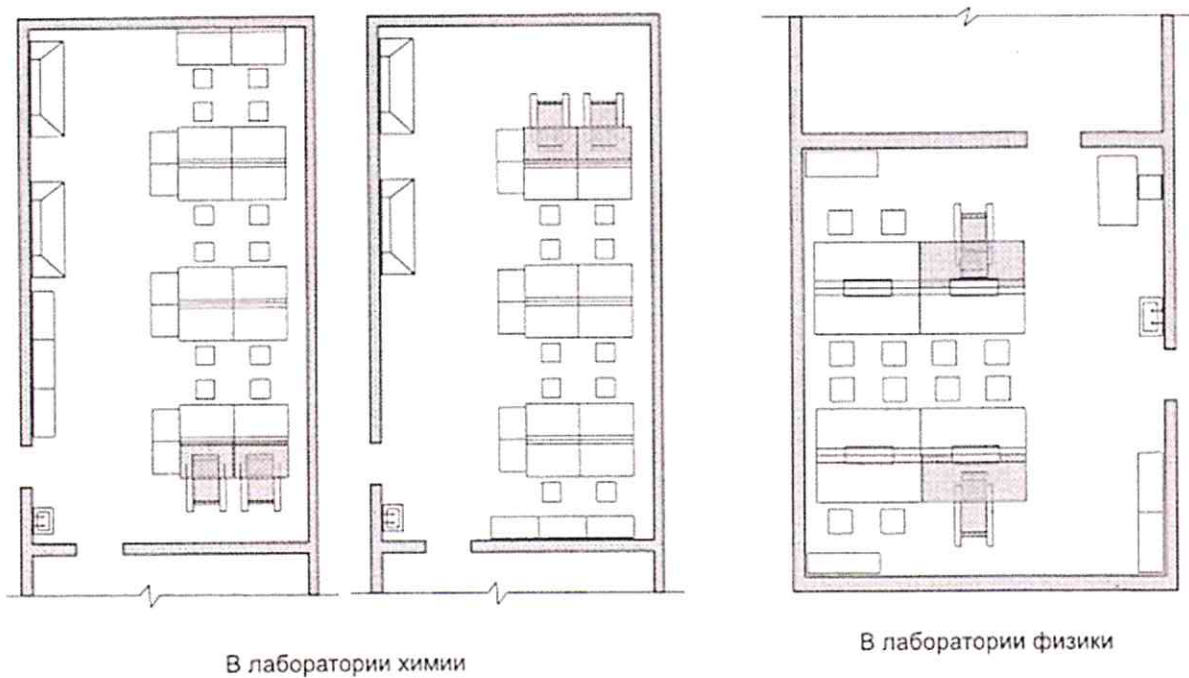
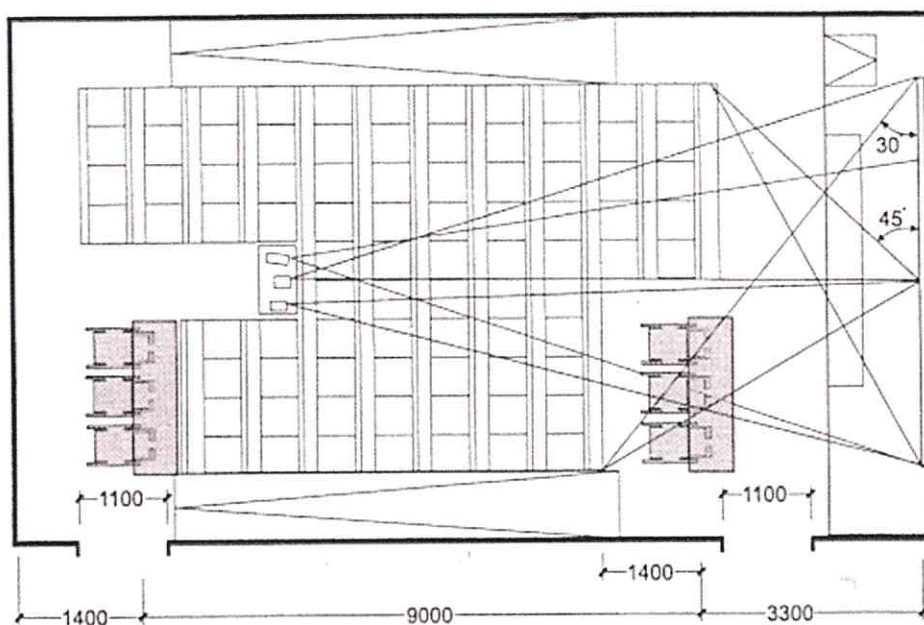

За чертежным столом

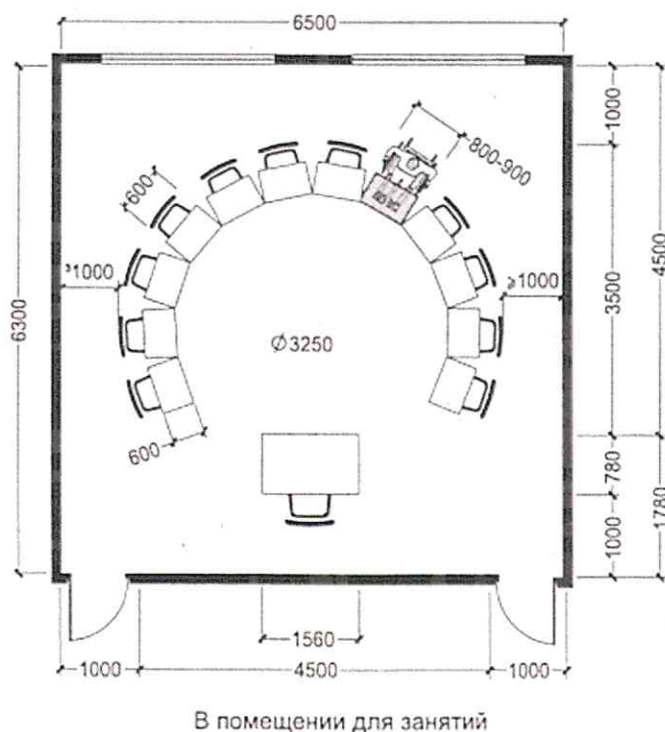
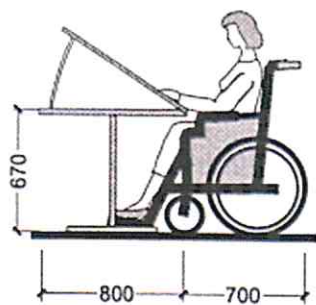
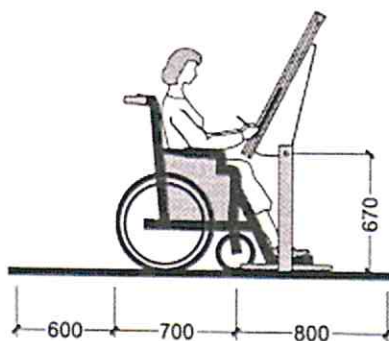

За кульманом

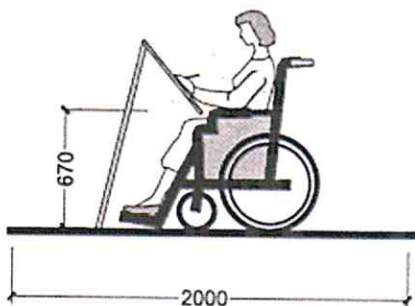

За мольбертом

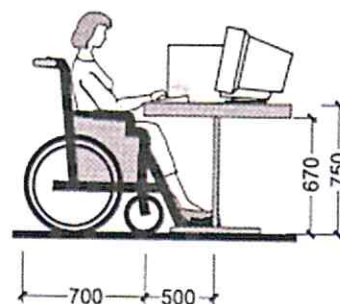

За компьютером

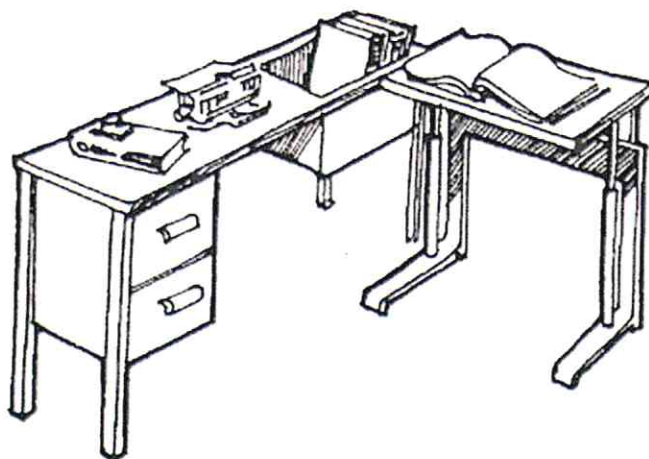

Рабочее (учебное) место для учащегося с недостатками зрения

Рисунок Б.6 - Оборудование учебных мест



Рисунок Б.7 - Примеры расстановки оборудования учебных мастерских

В НАБОР

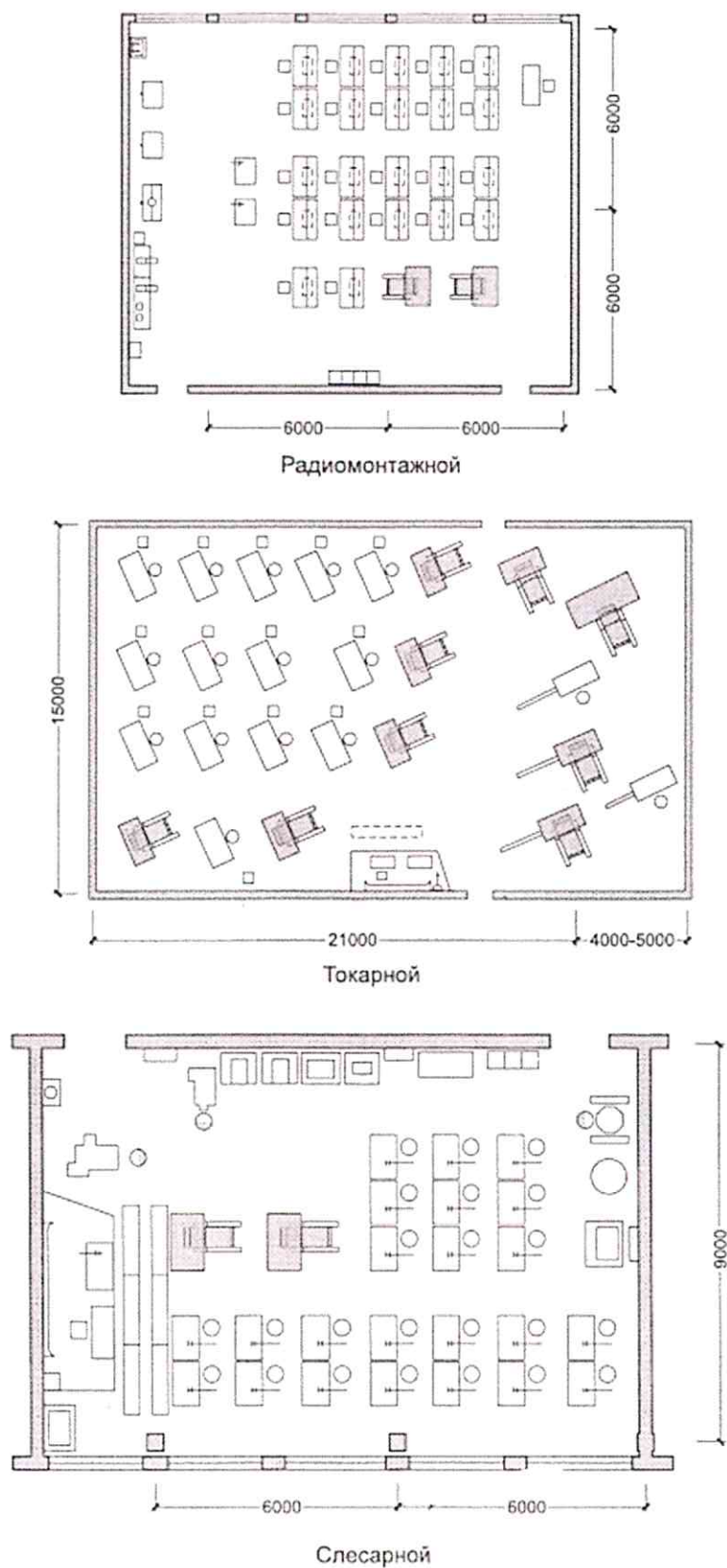
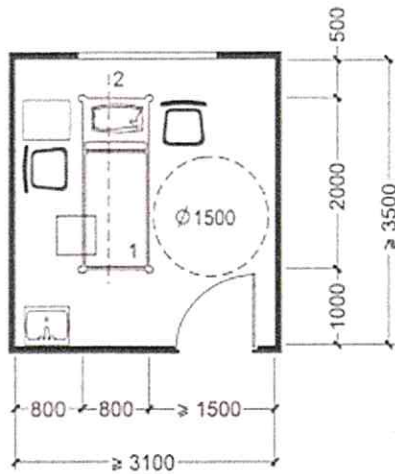

Массажный кабинет

1 — кушетка для массажа;
2 — специальное оборудование для перемещения на кушетку

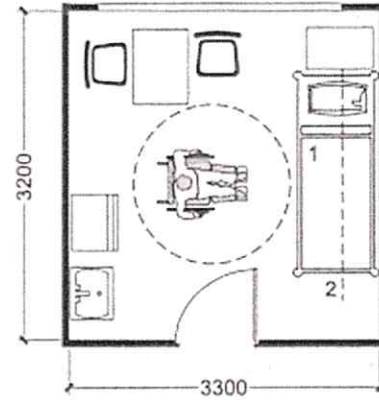

Кабинет кислородной терапии

1 — кушетка;
2 — специальное оборудование для перемещения на кушетку



Рисунок Б.8 - Примеры расстановки оборудования в кабинетах поликлиник и амбулаторий



- Перевязочная
 1 — каталка;
 2 — стол врача;
 3 — кушетка;
 4 — холодильник;
 5 — умывальник

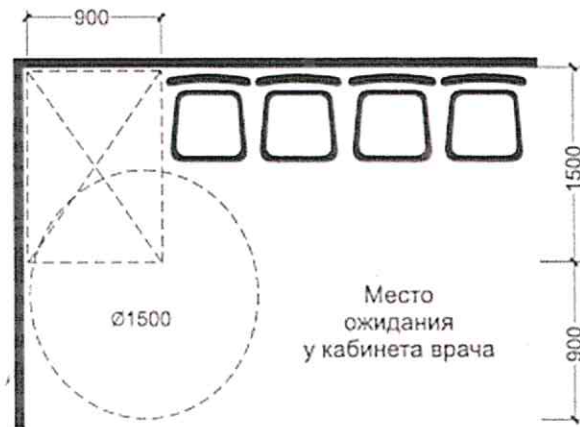
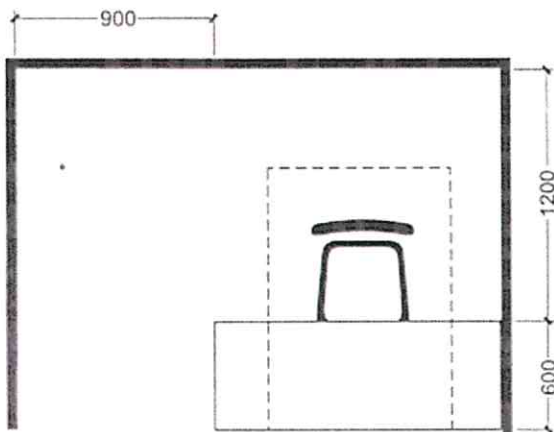
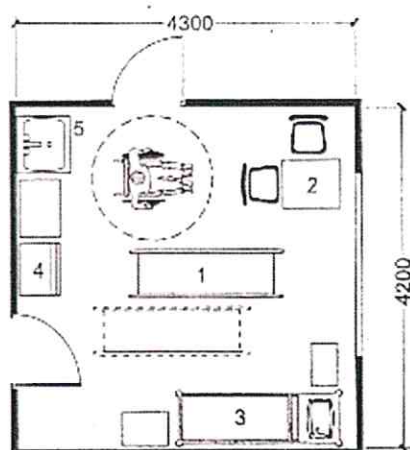
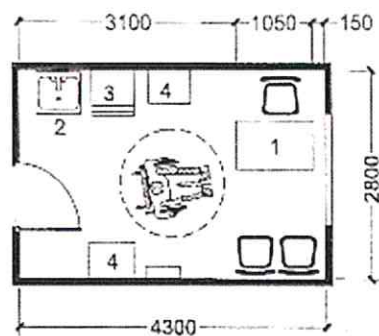

- Кабинет старшей медсестры
 1 — стол врача;
 2 — умывальник;
 3 — холодильник;
 4 — тумбочка

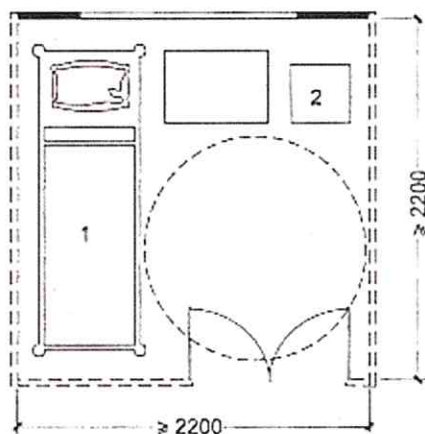

- Кабинет светолечения
 1 — кушетка;
 2 — стол для аппаратуры

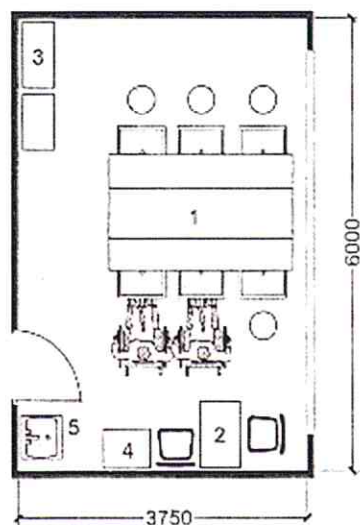

- Кабинеты ингаляции
 1 — оборудование для ингаляции;
 2 — стол медсестры;
 3 — шкаф;
 4 — тумбочка;
 5 — умывальник



Рисунок Б.9 - Примеры расстановки оборудования в помещениях поликлиник и амбулаторий



Кабинет главного врача

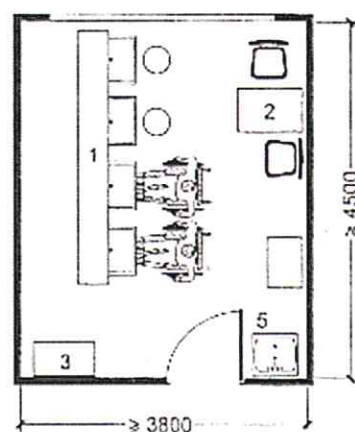
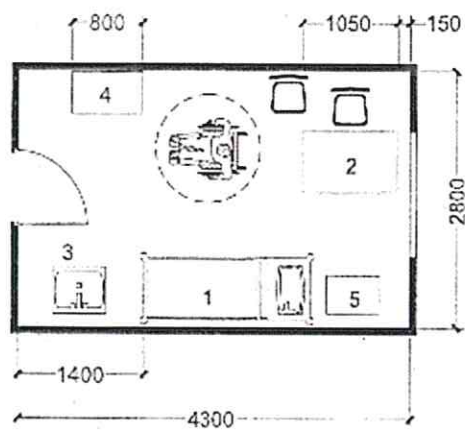
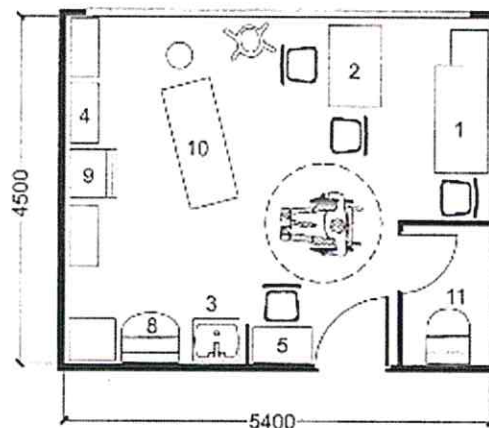

Кабинет гинеколога

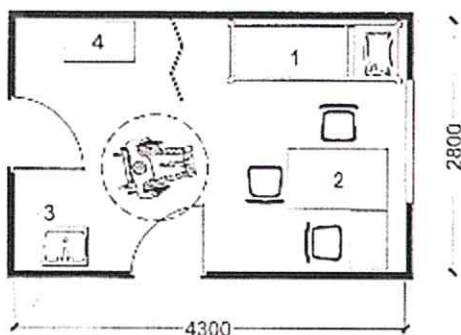

Кабинет врача

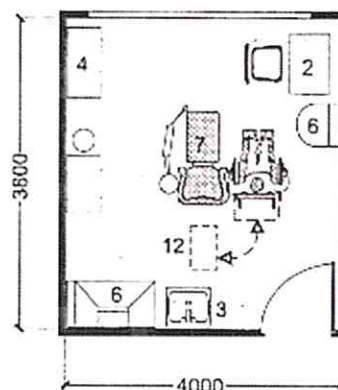

Кабинет зубного врача

- 1 - кушетка; 2 - стол врача; 3 - умывальник; 4 - шкаф; 5 - тумбочка; 6 - медоборудование;
 7 - кресло стоматологическое; 8 - стерилизатор; 9 - холодильник; 10 - кресло гинекологическое;
 11 - стерилизационное помещение; 12 - место временного хранения кресла-коляски

Рисунок Б.10 - Планировочные решения различных медицинских кабинетов с учетом оказания услуг в них инвалидам

В НАБОР

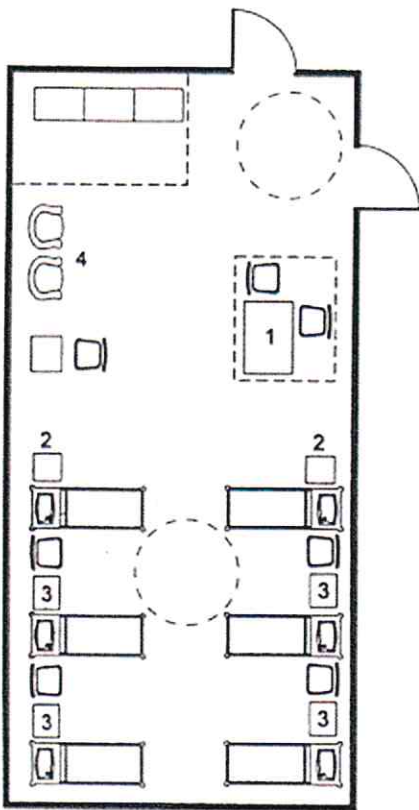

Физиотерапевтический кабинет

- 1 — рабочее место процедурной медсестры;
- 2 — зона размещения стационарных аппаратов для УФ- и теплового облучения;
- 3 — зона размещения переносных портативных аппаратов для электрофореза, УВЧ-, УЗИ-терапии, теплолечения (лампа «Соллюкс» и т. д.);
- 4 — зона отдыха после процедур

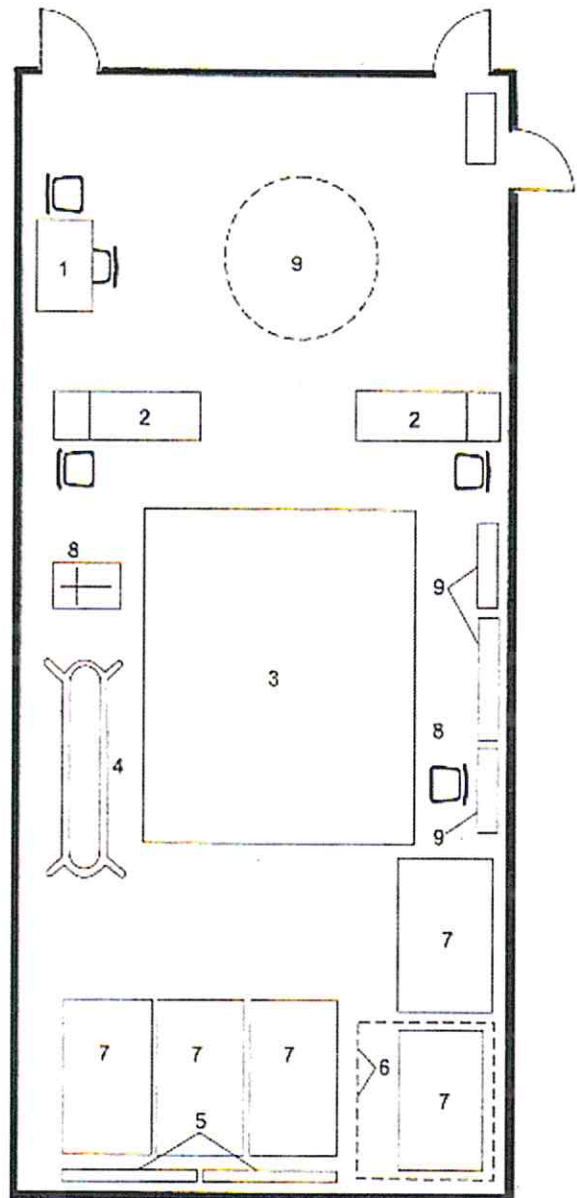

Зал лечебной физкультуры

- 1 — рабочее место персонала;
- 2 — массажная кушетка;
- 3 — зона для занятий гимнастикой;
- 4 — брусья;
- 5 — шведская стенка;
- 6 — гимнастический комплекс;
- 7 — маты гимнастические;
- 8 — зона размещения индивидуальных тренажеров и прочего оборудования;
- 9 — маячная установка для УФ-облучения группы детей

Рисунок Б.11 - Реабилитационные помещения медицинского назначения

В НАБОР

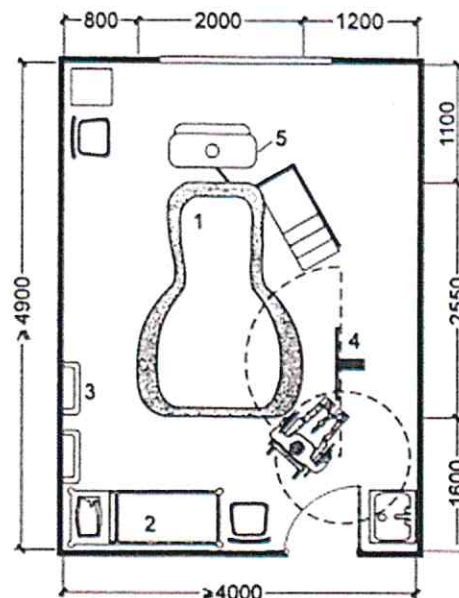
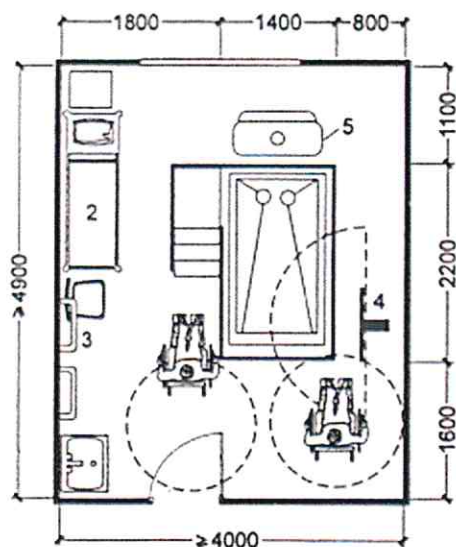

1 — фигурная ванна; 2 — кушетка; 3 — настенный поручень; 4 — оборудование для пересадки в ванну; 5 — тангентор

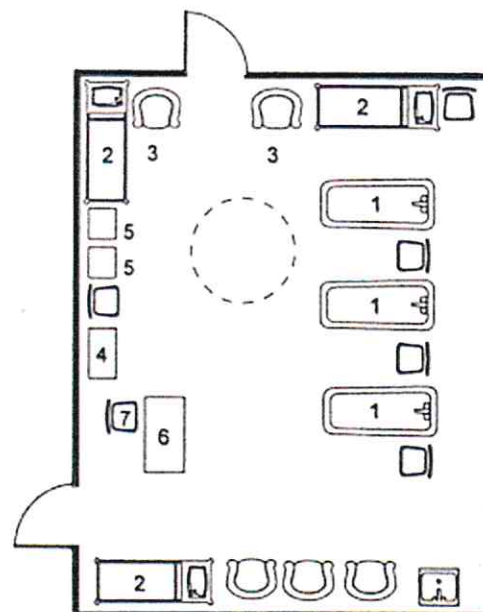
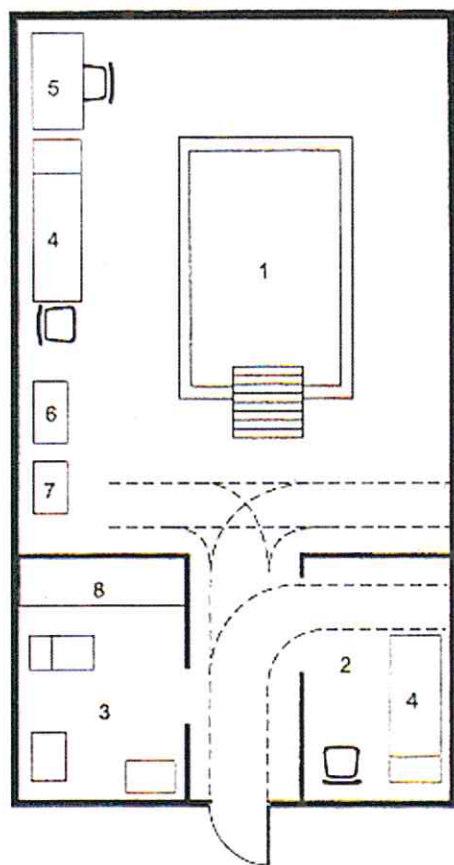

Водолечебница

- 1 — ванна процедурная;
- 2 — кушетка медицинская;
- 3 — кресло;
- 4 — шкаф медицинский;
- 5 — тумбочка прикроватная;
- 6 — рабочее место врача;
- 7 — стул рабочий

Кабинет подводного массажа

- 1 - массажная ванна; 2 - раздевальная, комната отдыха; 3 - туалетная;
- 4 - кушетка медицинская; 5 - рабочее место процедурной медсестры;
- 6 - аппарат передвижной для подводного массажа;
- 7 - шкаф медицинский; 8 - стеллаж универсальный

Рисунок Б.12 - Варианты помещений ванны подводного массажа





Рисунок Б.13 - Зоны обслуживания и зоны проезда в палатах для лежачих больных

В НАБОР



Рисунок Б.14 - Оборудование предприятий торговли

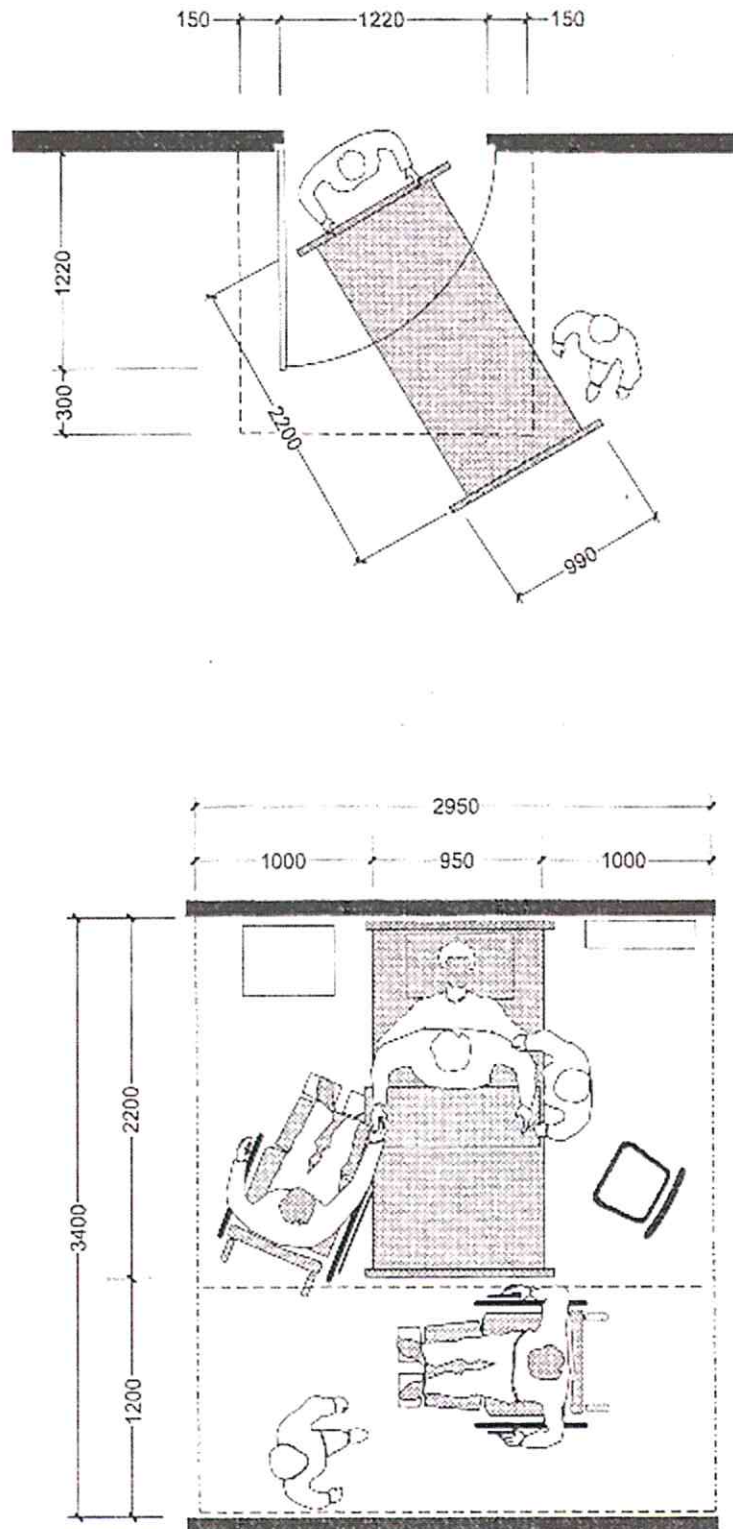

*) - не менее

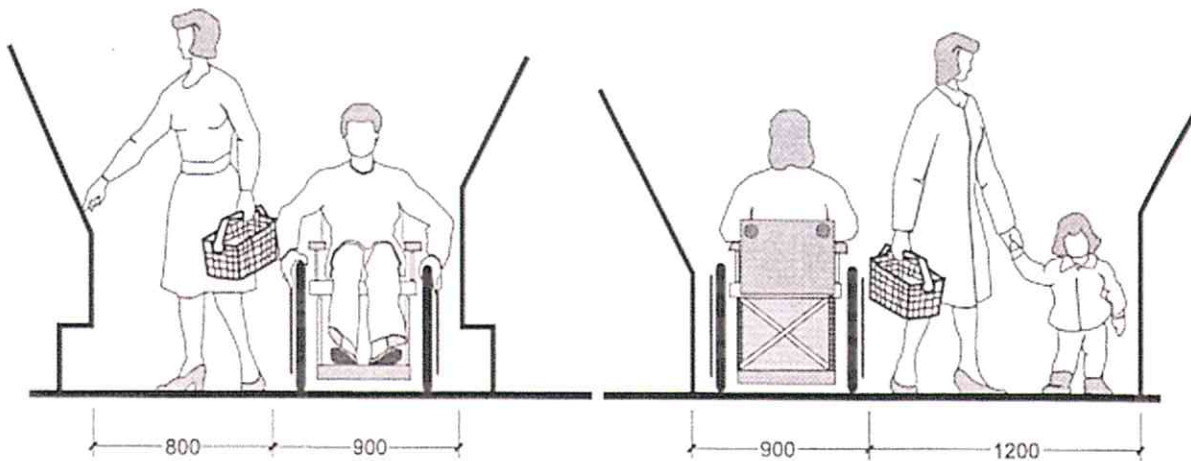
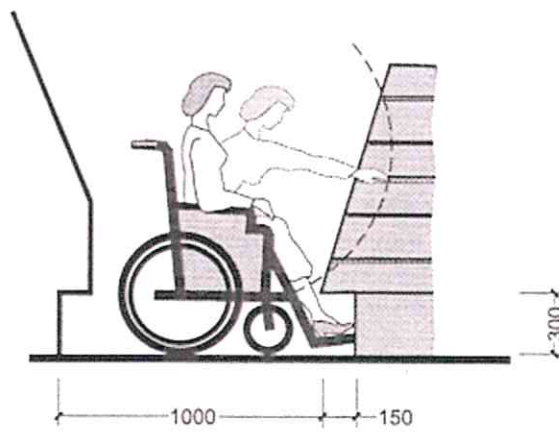
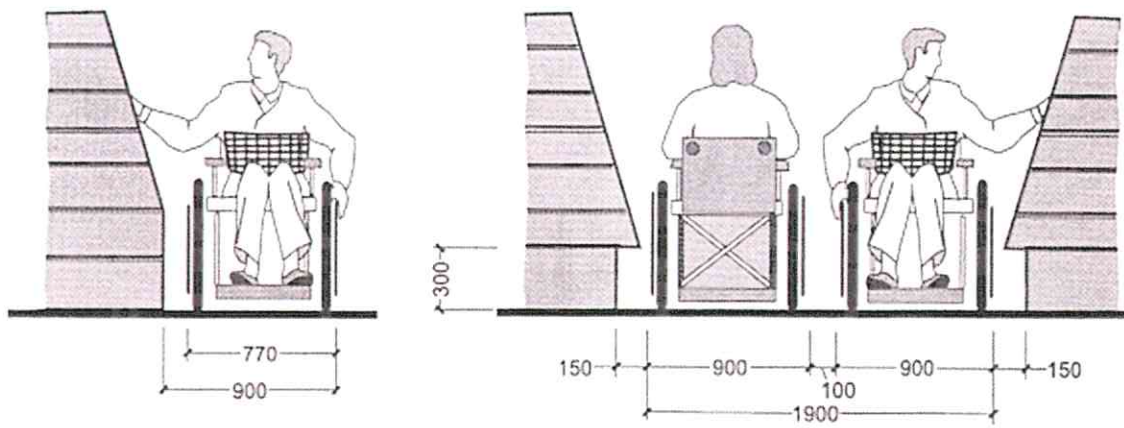
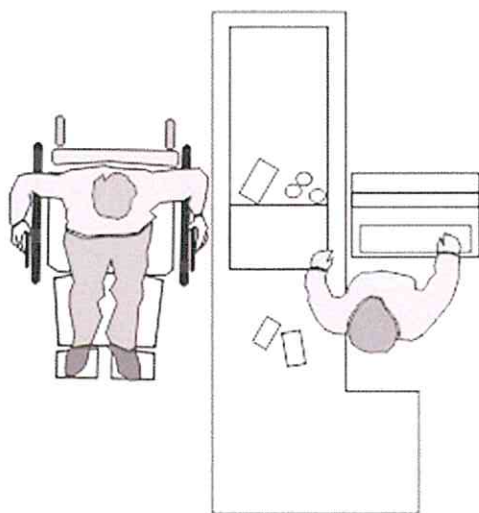
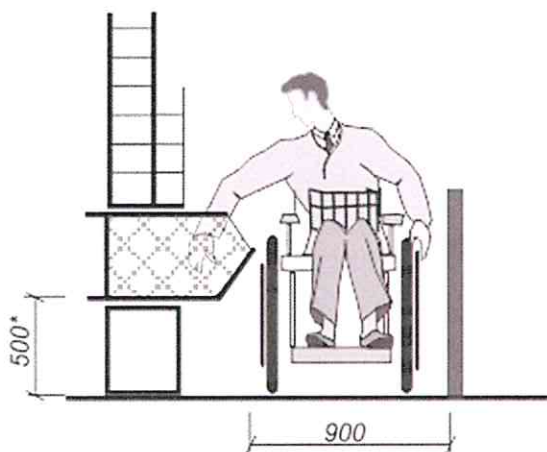
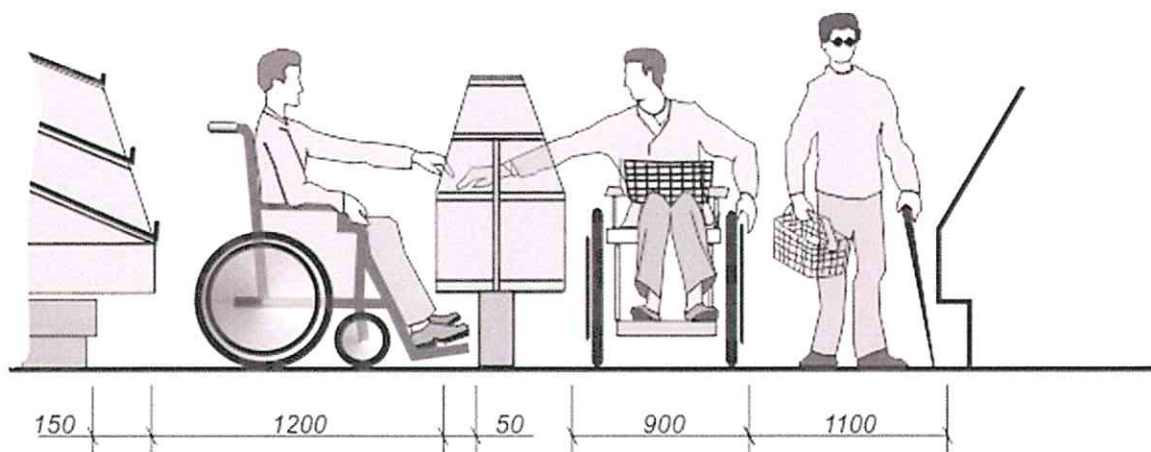

Рисунок Б.15 - Оборудование предприятий торговли.

В НАБОР

Столы в залах общественного питания

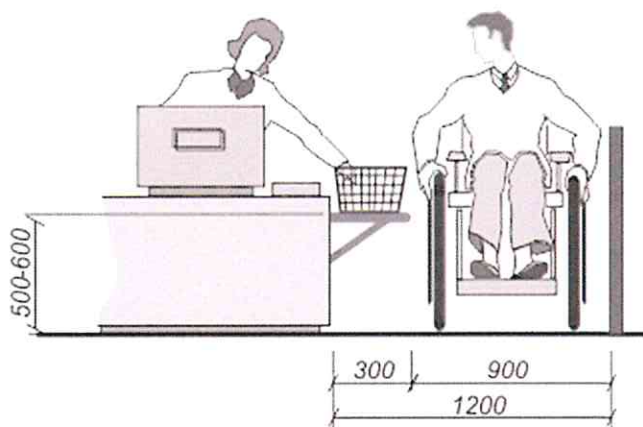
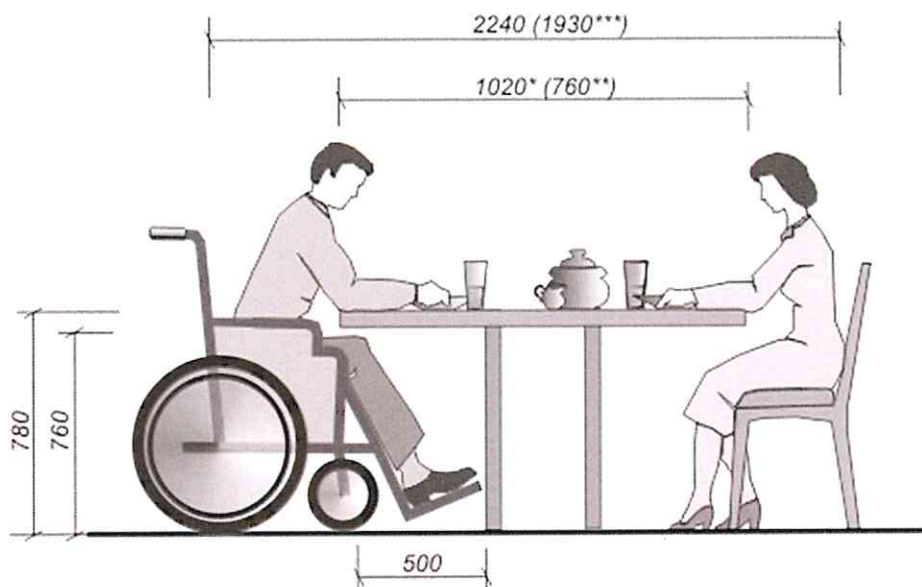

- *) Оптимальный габарит стола.
- ***) Минимальный габарит стола.
- ***) При минимальном размере стола.

Обслуживание через прилавок

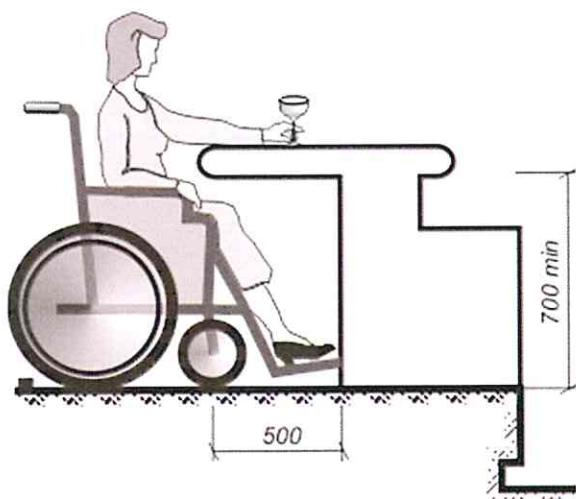

Устройство барной стойки



Рисунок Б.16 - Оборудование предприятий питания



Рисунок Б.17 - Варианты размещения мест для инвалидов в обеденном зале

В НАБОР

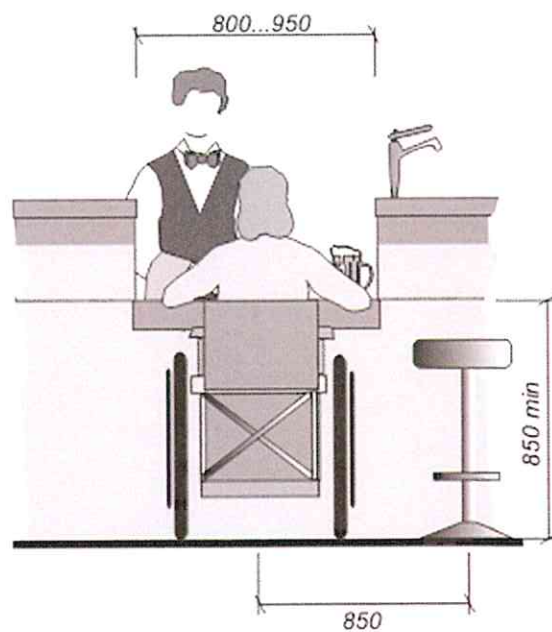

Рисунок Б.18 - Примеры размещения мест залах предприятий общественного питания

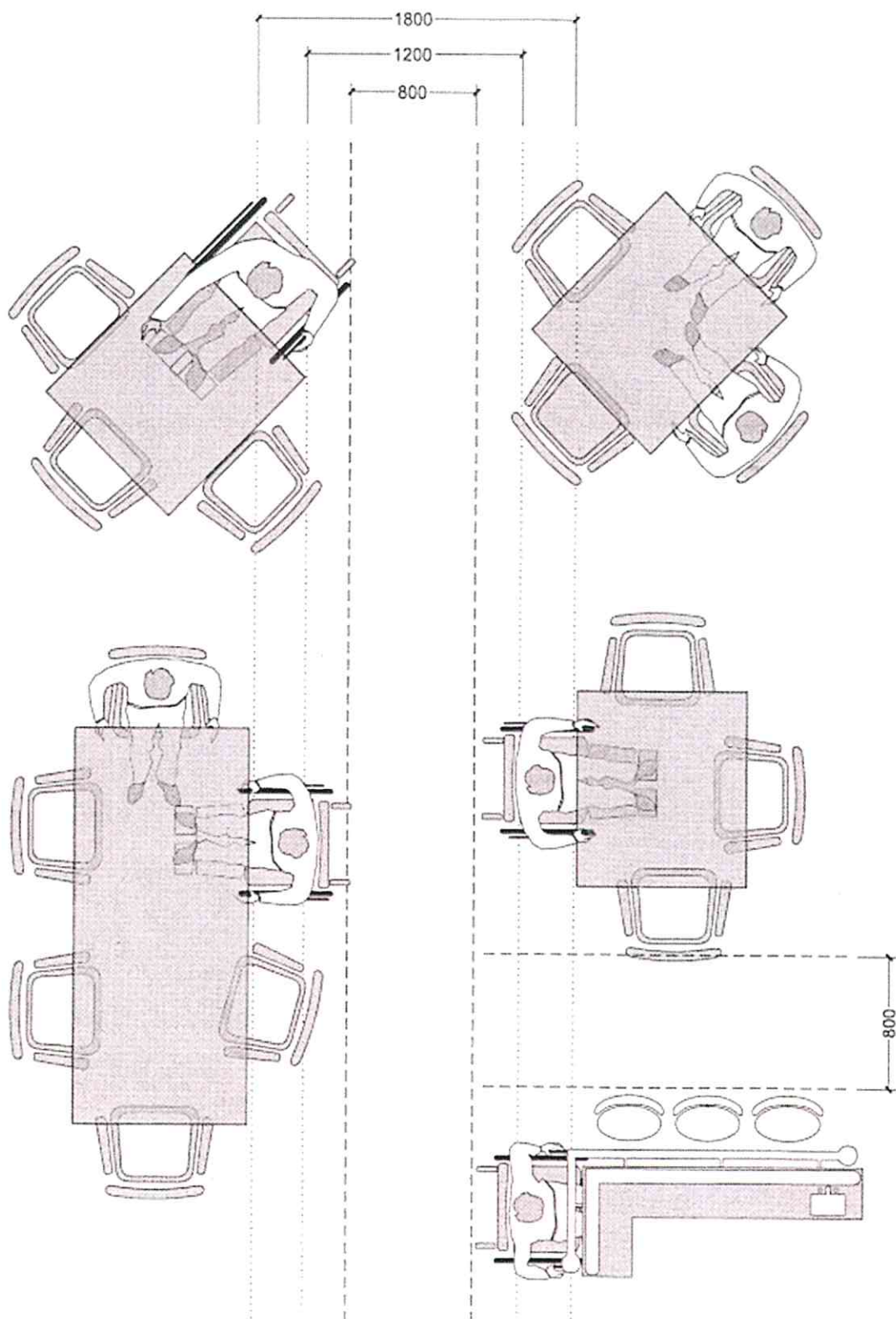

Рисунок Б.19 - Примеры размещения мест в залах предприятий общественного питания

В НАБОР

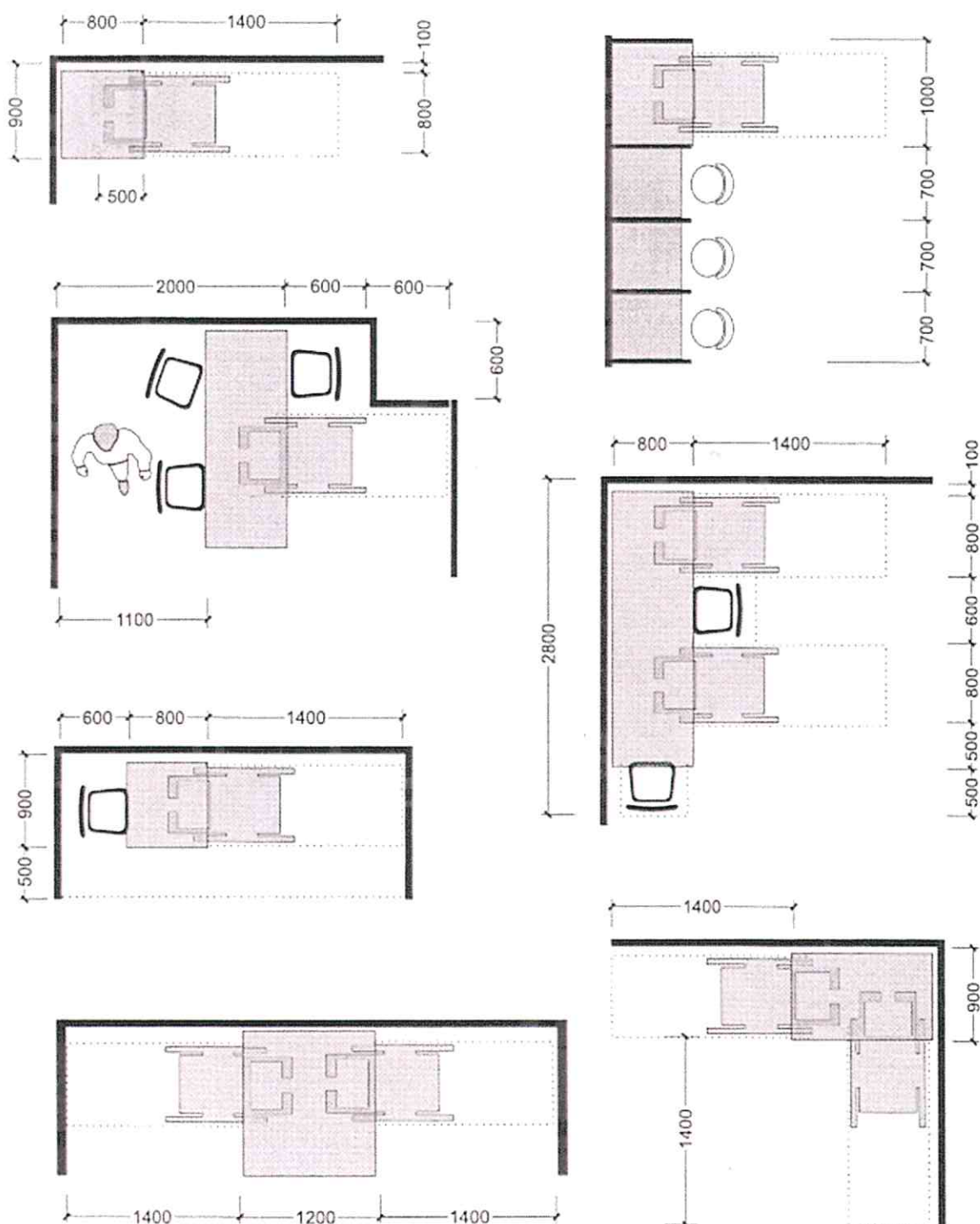

Рисунок Б.20 - Оборудование предприятий обслуживания

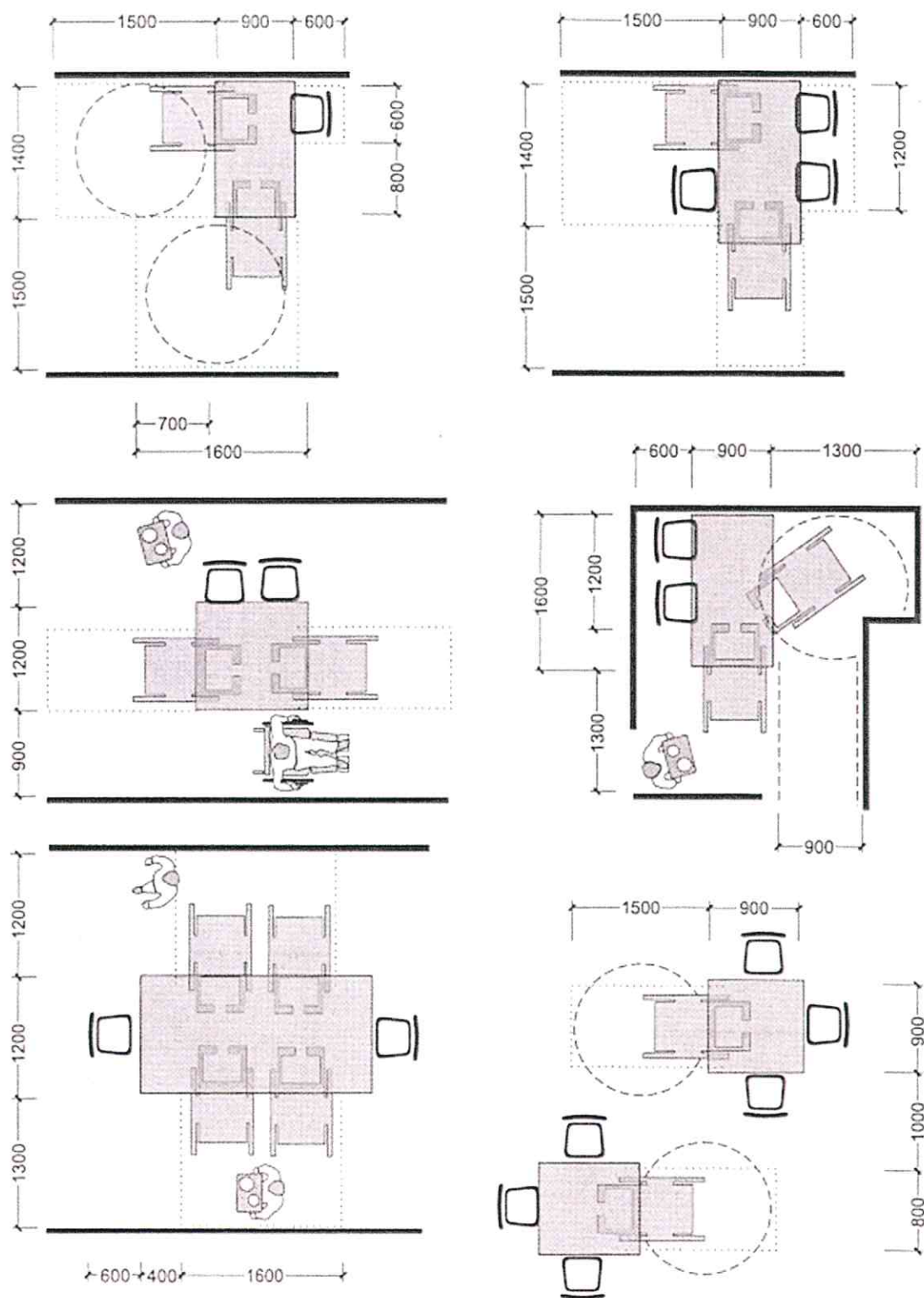
Вариант совмещенного решения зала ожидания и кассового зала

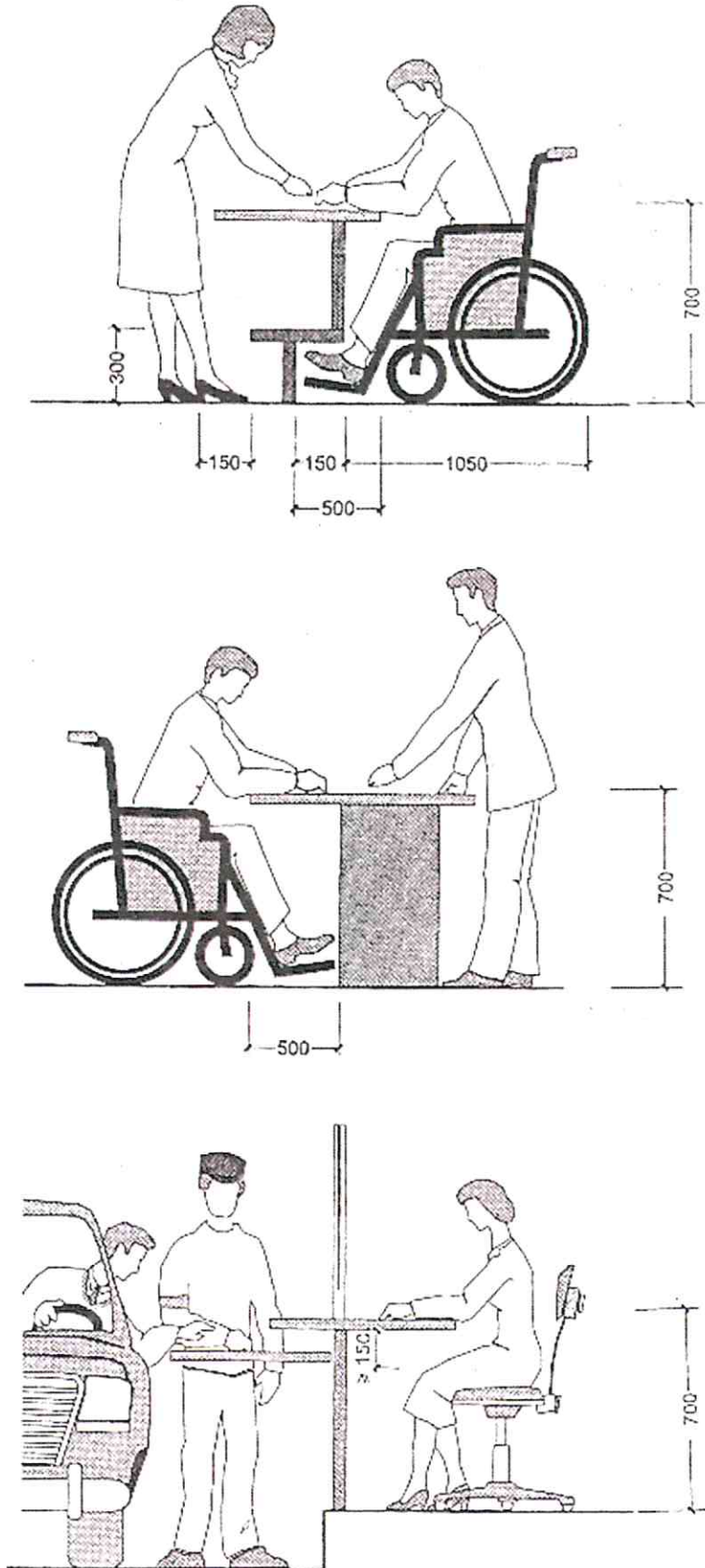
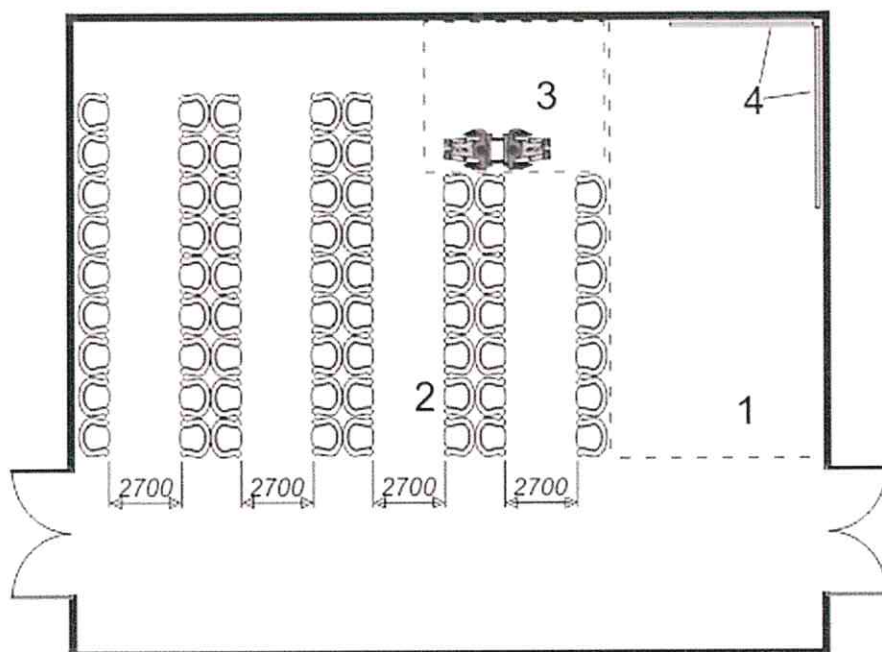

1 - зона касс; 2 - зона для ожидающих пассажиров; 3 - зона для размещения инвалидов на креслах-колясках; 4 - информационный стенд

Оборудование билетных касс



Рисунок Б.21 - Оборудование вокзалов

В НАБОР



Рисунок Б.22 - Места для зрителей



А - лестница; Б - трап; В - сиденье на борту бассейна; Г - горка; Д - минифлифт

Рисунок Б.23 - Спуск в плавательный бассейн

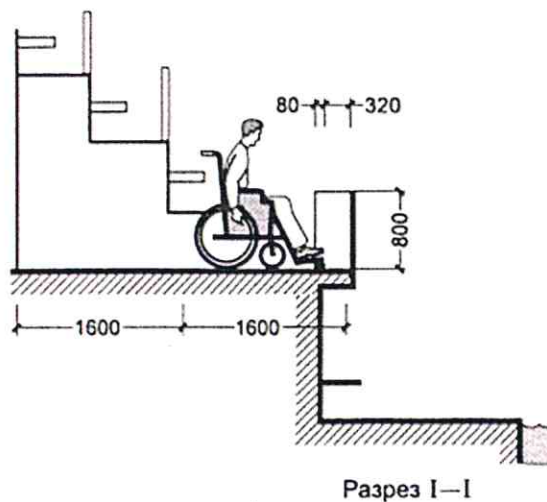
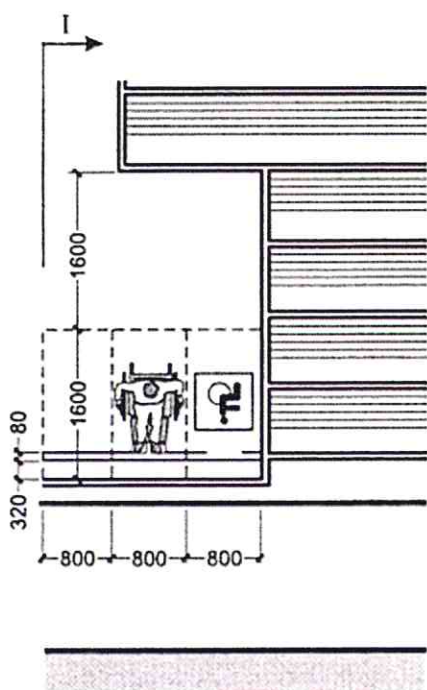
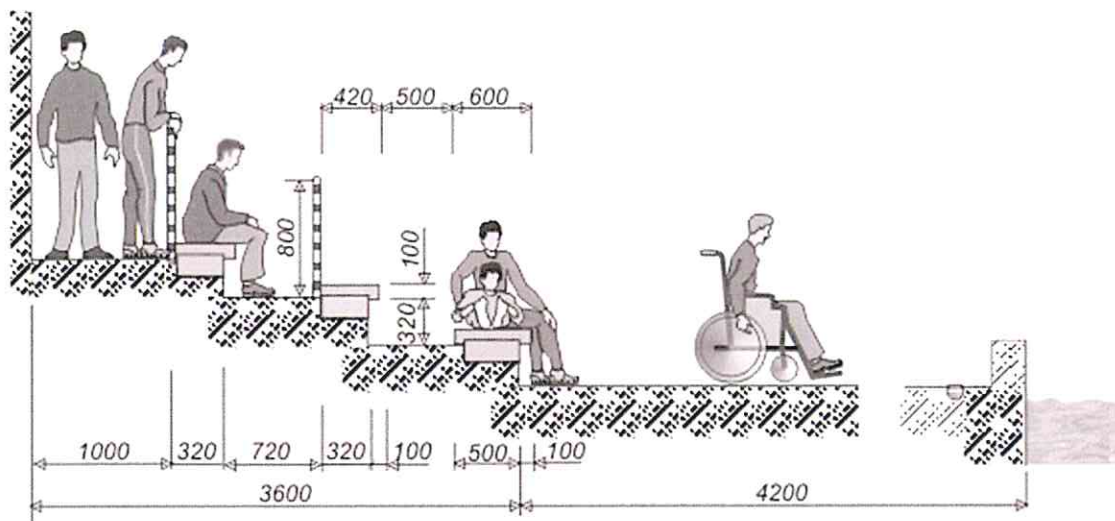
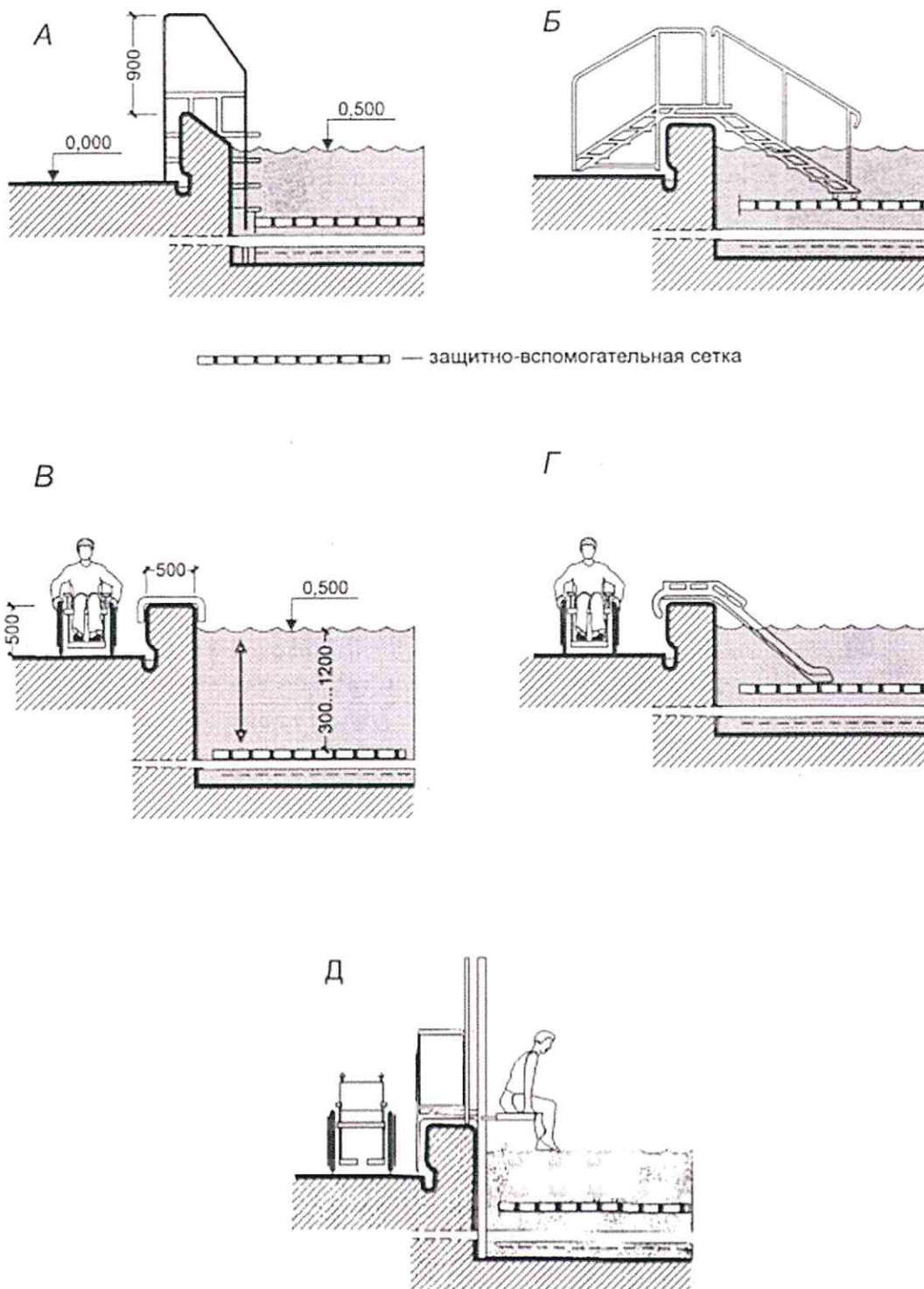
В НАБОР

Индивидуальные душевые кабины

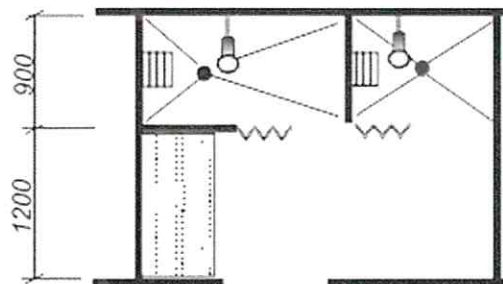
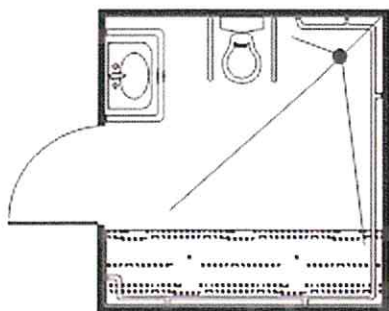

Спортивные индивидуальные кабины для переодевания

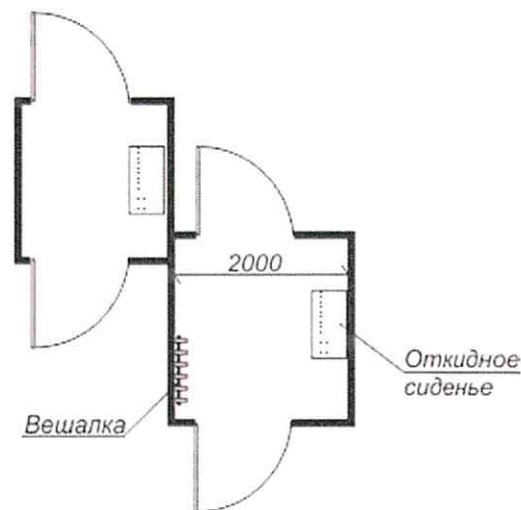
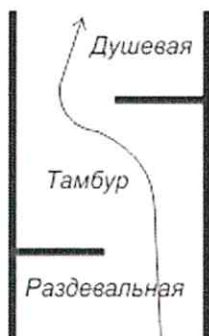

Блок проходных душевых

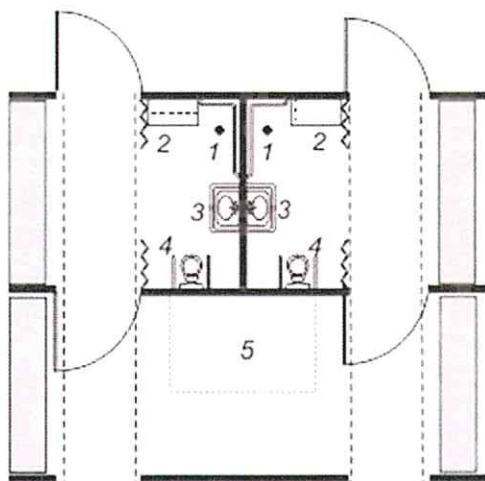

- 1 - душ; 2 - откидное сиденье;
- 3 - раковина с поручнем;
- 4 - унитаз с поручнями;
- 5 - место хранения кресла-коляски для пересадки.

Рисунок Б.24 - Душевые кабины и раздевалные



Рисунок Б.25 - Оборудование сауны

В НАБОР



Специализированное читальное отделение в городской библиотеке

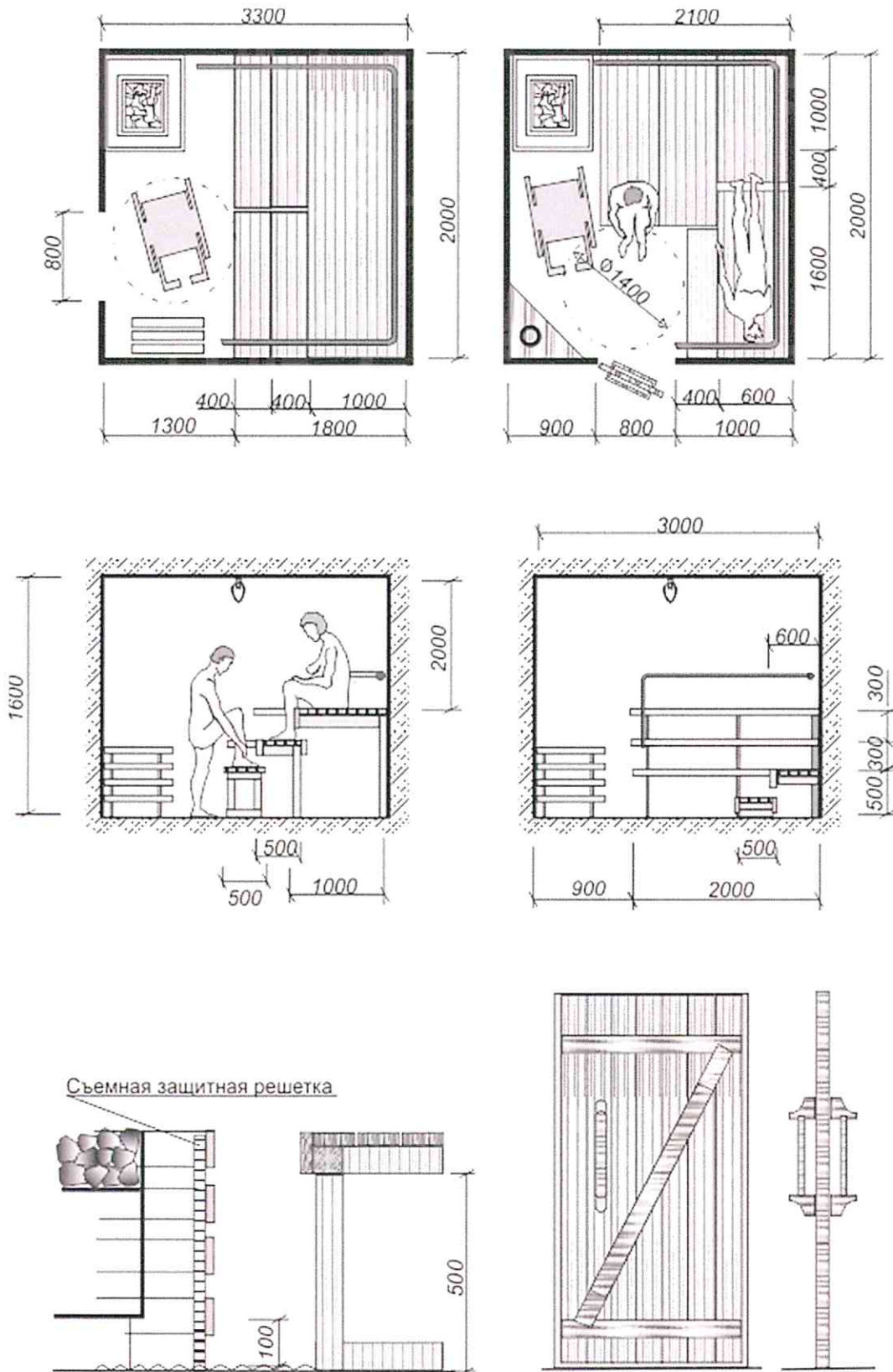
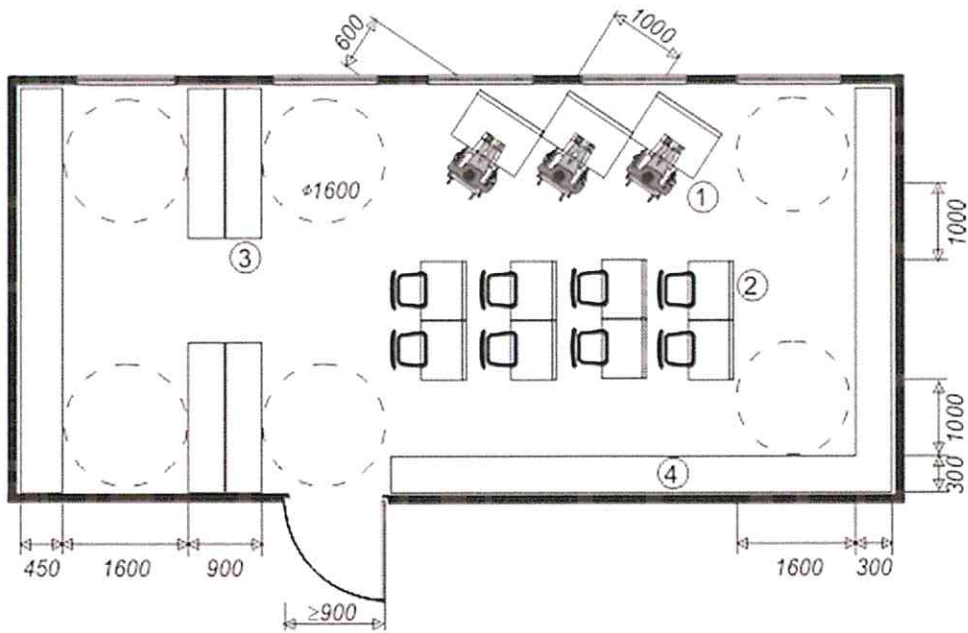
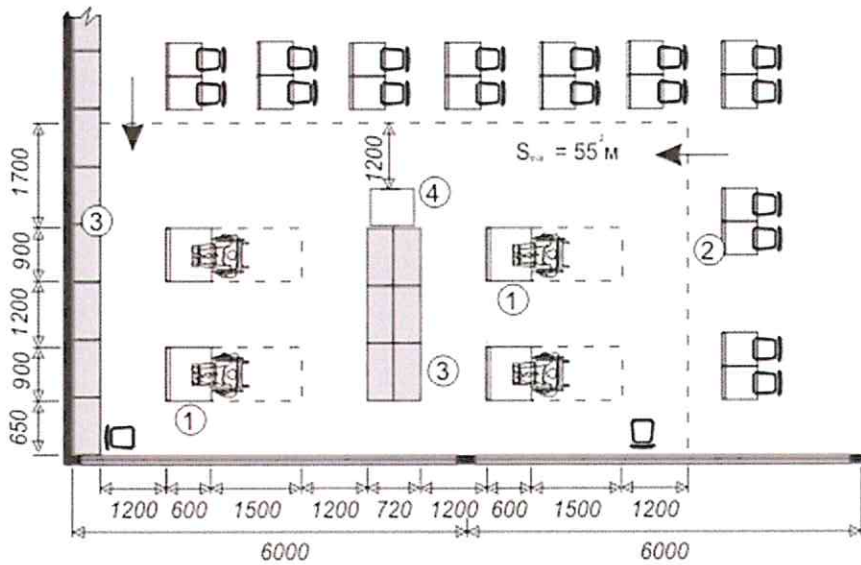

1 - место для инвалида; 2 - обычный стол читателя; 3 - стеллажи; 4 - каталоги.

Библиотечное оборудование для инвалидов

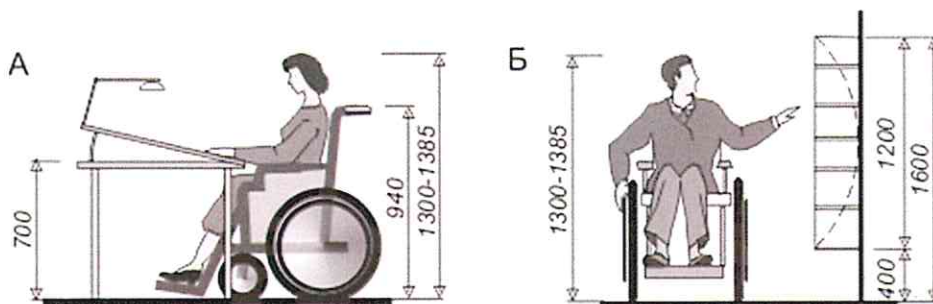

А - рабочий стол; Б - зона расположения стеллажей для книг.

Рисунок Б.26 - Оборудование библиотек



Рисунок Б.27 - Планировка и оборудование экспозиционного зала для посетителей с ослабленным зрением

В НАБОР

Варианты и основные параметры демонстрационных витрин для инвалидов на колясках

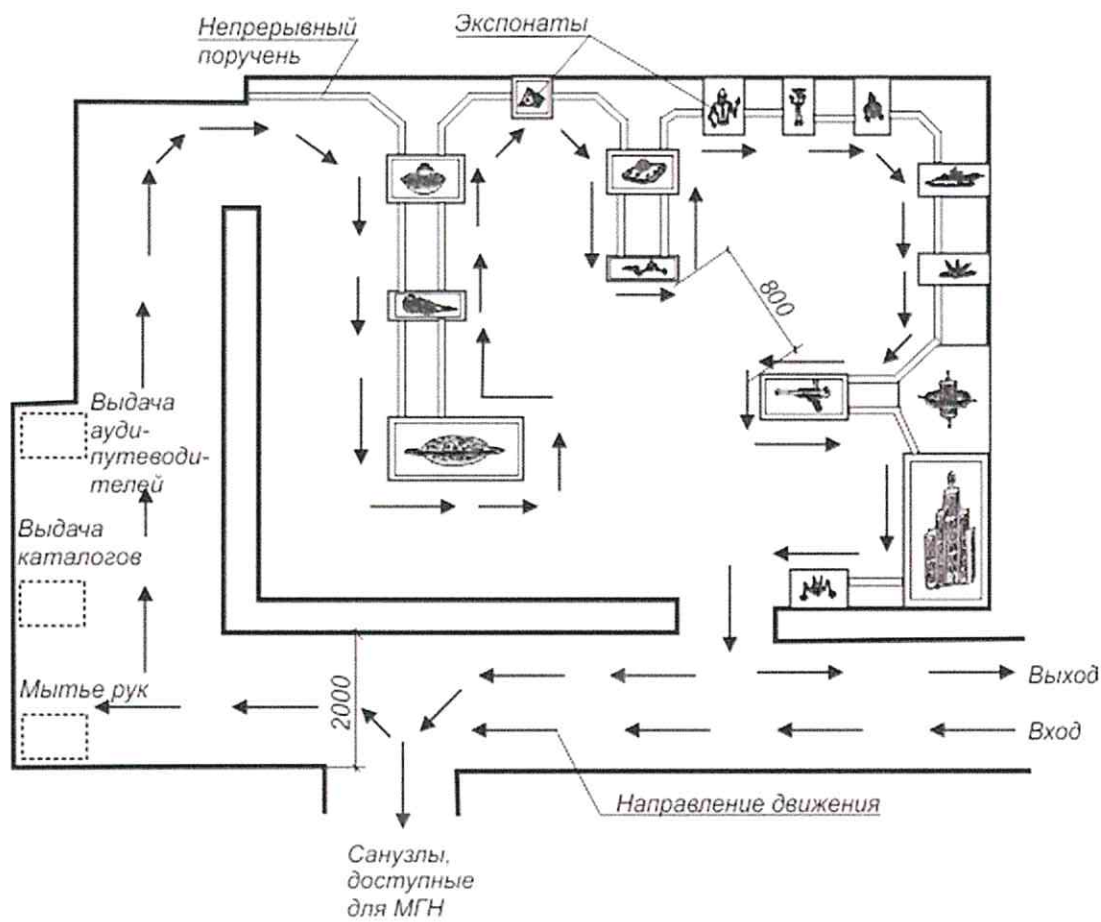
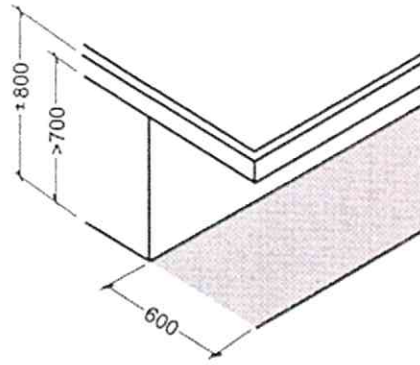

Горизонтальные витрины

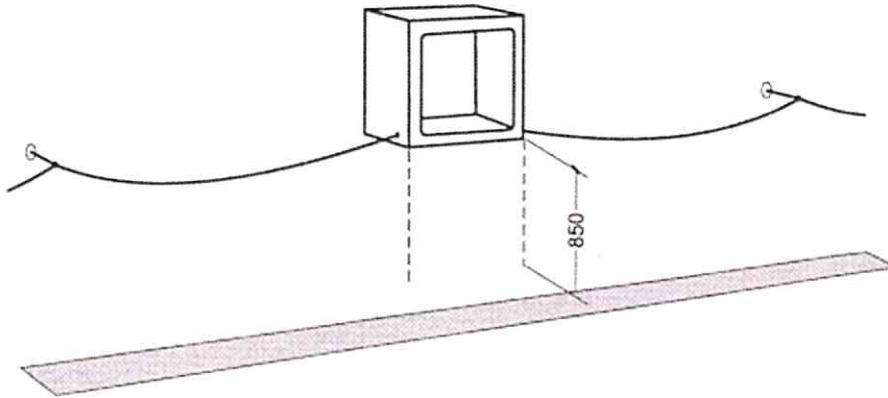

Навесные витрины

Специальное музейное оборудование для посетителей с недостатками зрения

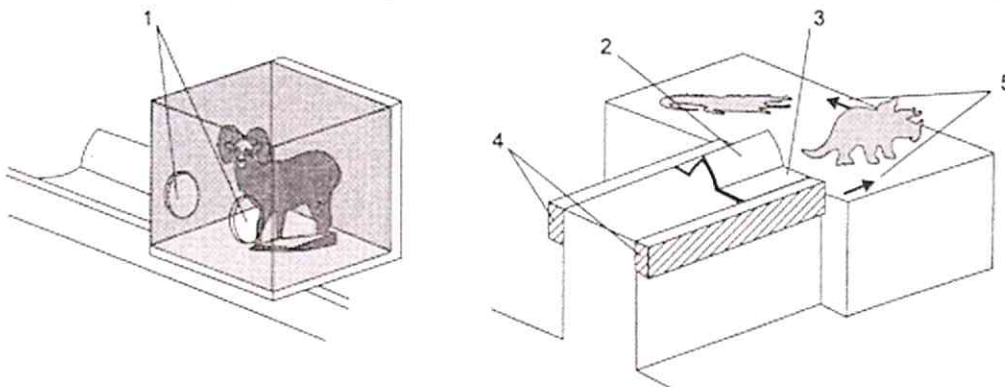

- 1 — безопасный ящик для ценных экспонатов с отверстиями для рук;
- 2 — крупный заголовок, расположенный под прямым углом к лучу зрения;
- 3 — надписи на брайлевском шрифте для горизонтального чтения;
- 4 — непрерывный деревянный поручень с округленными и обработанными краями (800 мм от пола);
- 5 — стрелки на цоколе для обозначения направления движения и мест поворотов

Рисунок Б.28 - Оборудование экспозиционного зала

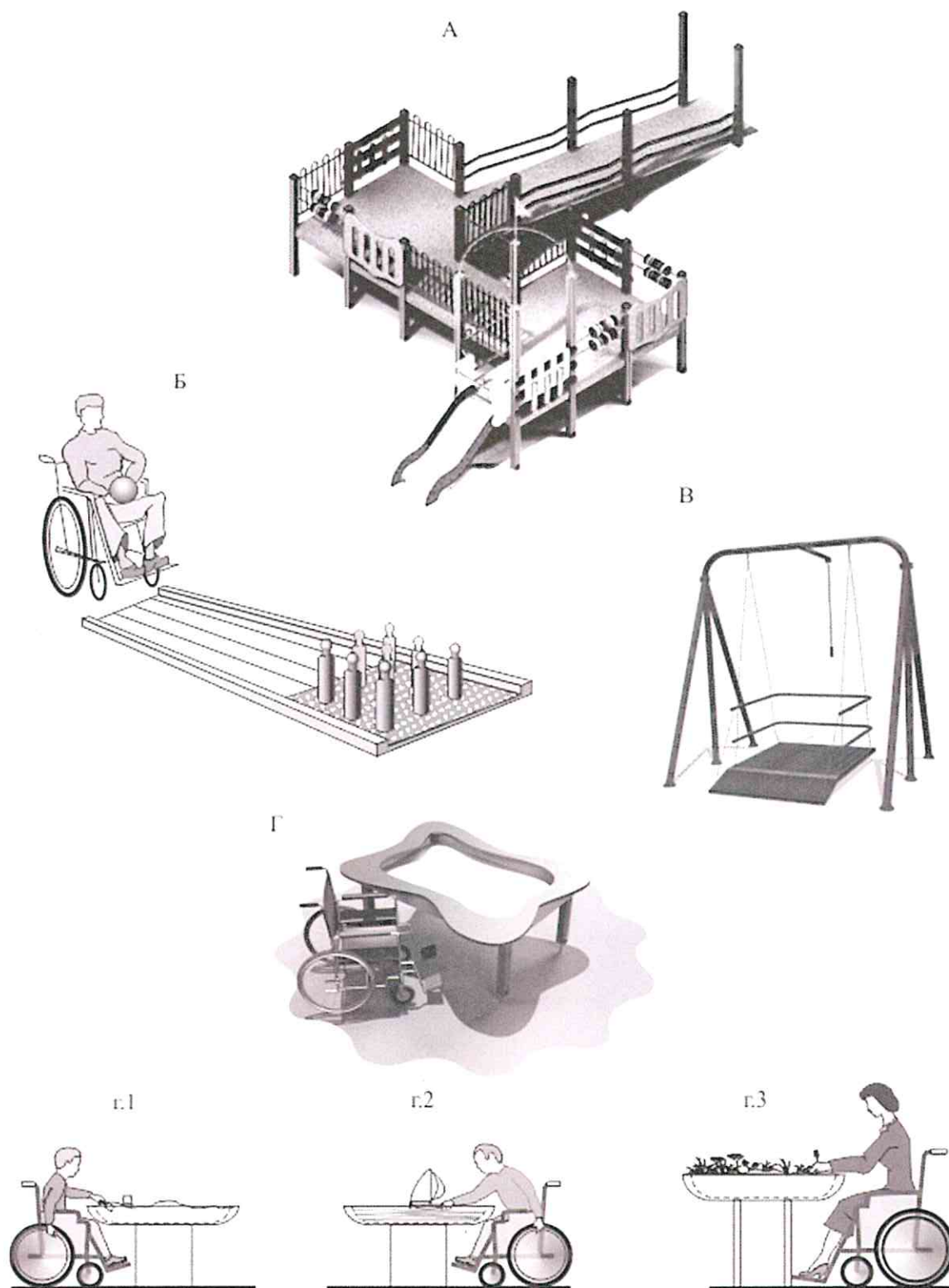

А - игровая площадка с пандусом; Б - оборудования для боулинга; В - качели для детей на кресле-коляске.
 Г - универсальное приспособление для инвалидов на кресле-коляске, может использоваться как:
 г.1 - песочница для детей; г.2 - водные развлечения; г.3 - клумба для занятий садоводством

Рисунок Б.29 - Оборудование спортивно-игровой зоны участка

В НАБОР

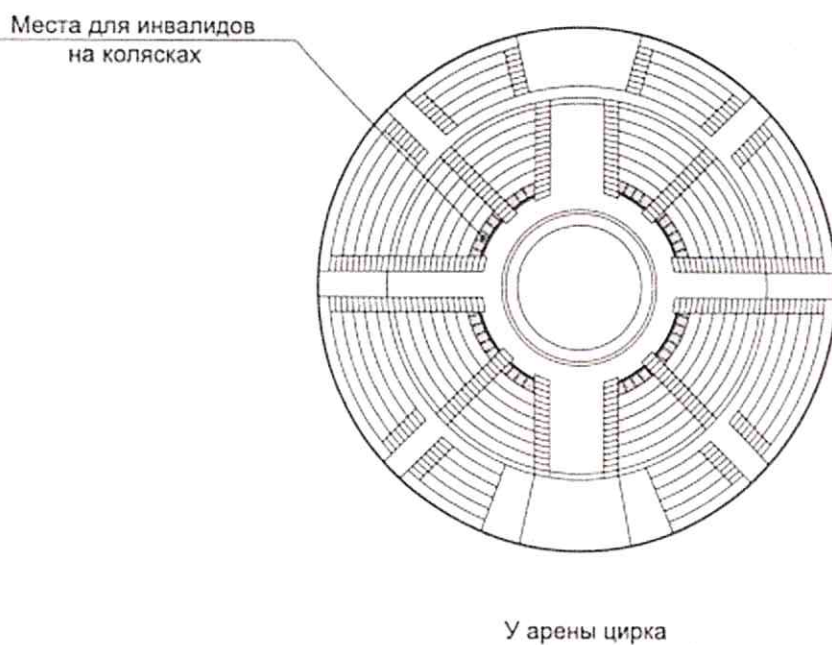
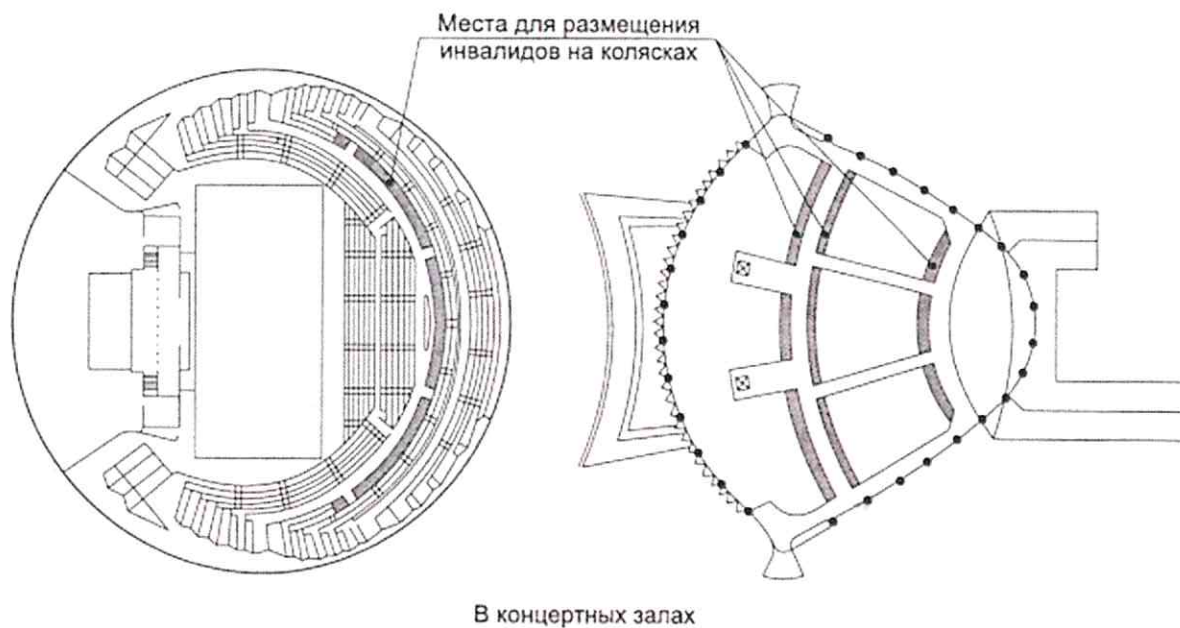

Рисисунок Б.30 - Размещение зрительских мест

Превышение угла видимости в зрительном зале с учетом инвалидов на кресле-коляске

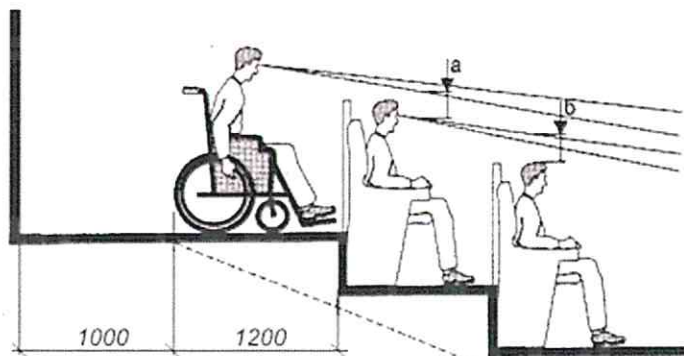

Разница в превышении луча зрения $a-b = 4...6$ см

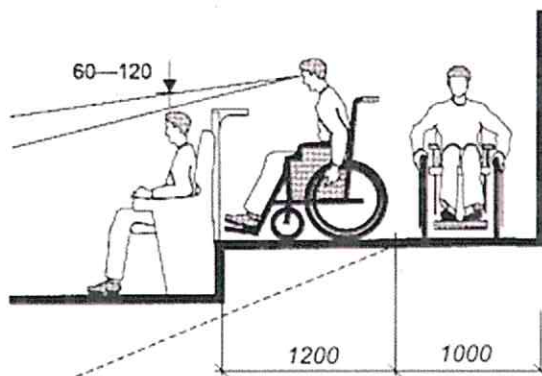

Превышение луча зрения для инвалидов в кресле-коляске



Рисунок Б.31 - Места для инвалидов в зрительном зале

В НАБОР

В последнем ряду зрительного зала

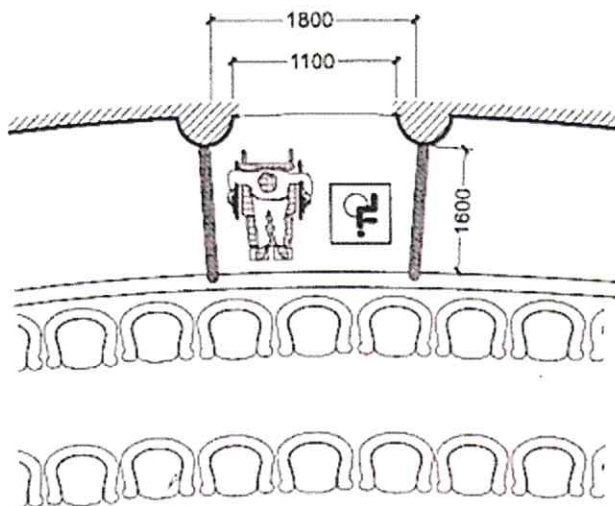
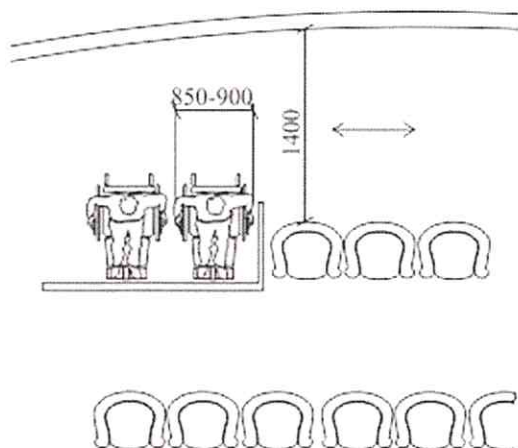

В первом ряду зрительного зала

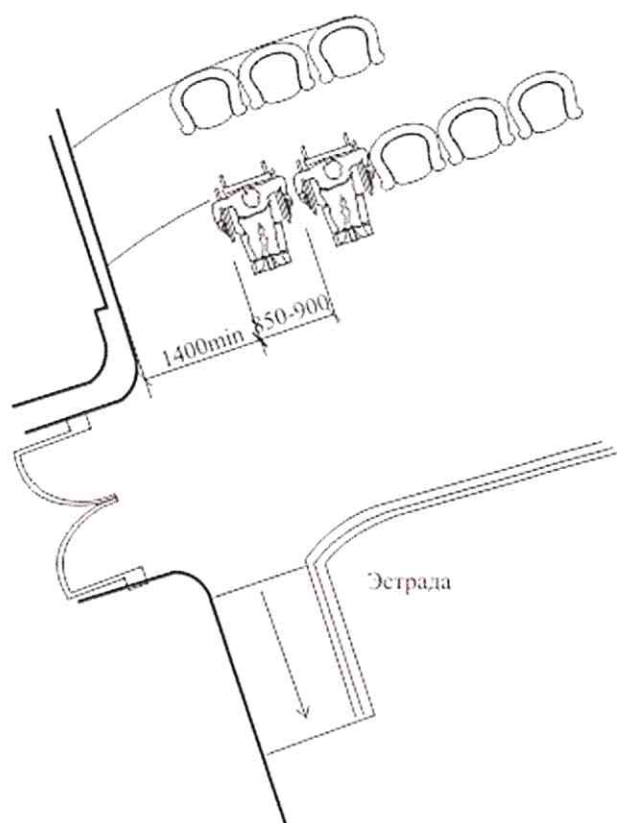

В поперечном проходе на горизонтальных участках пола



Рисунок Б.32- Места для инвалидов в зрительном зале

Параметры коридоров с местами отдыха

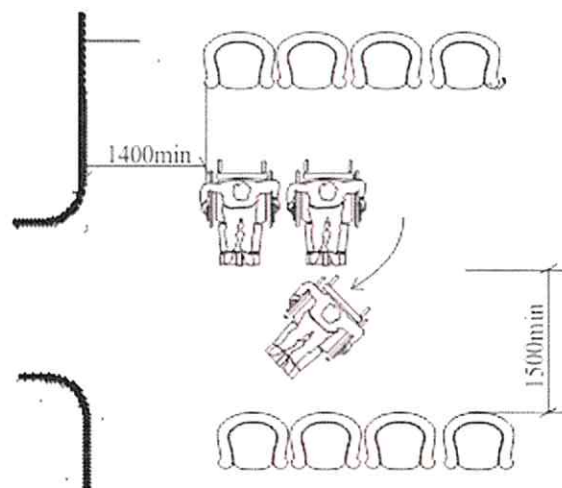
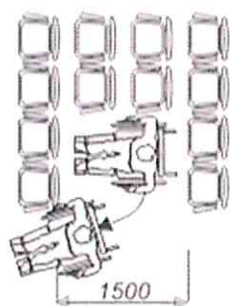

Рисунок Б.33 - Клубные помещения. Зоны и места отдыха

В НАБОР

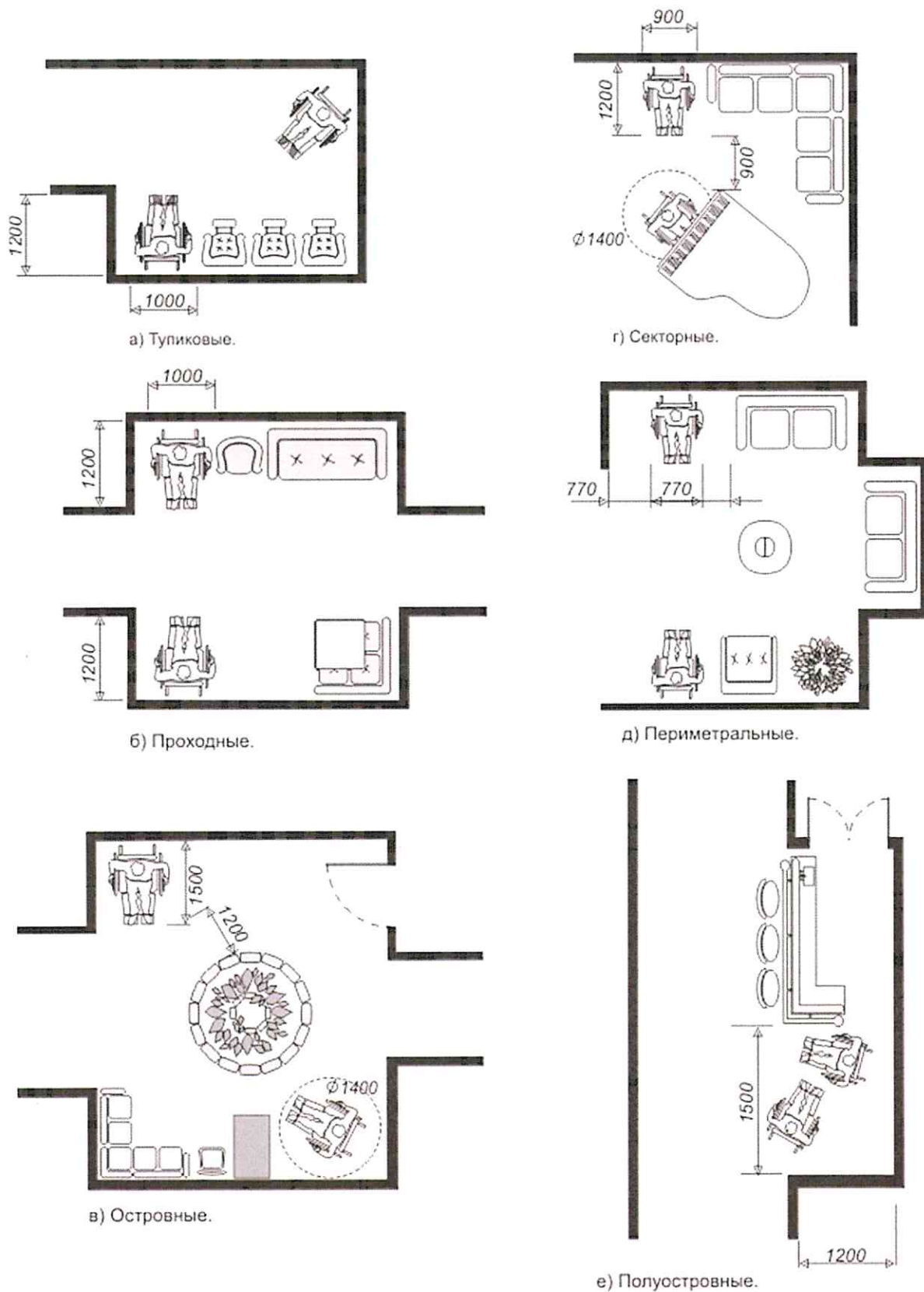
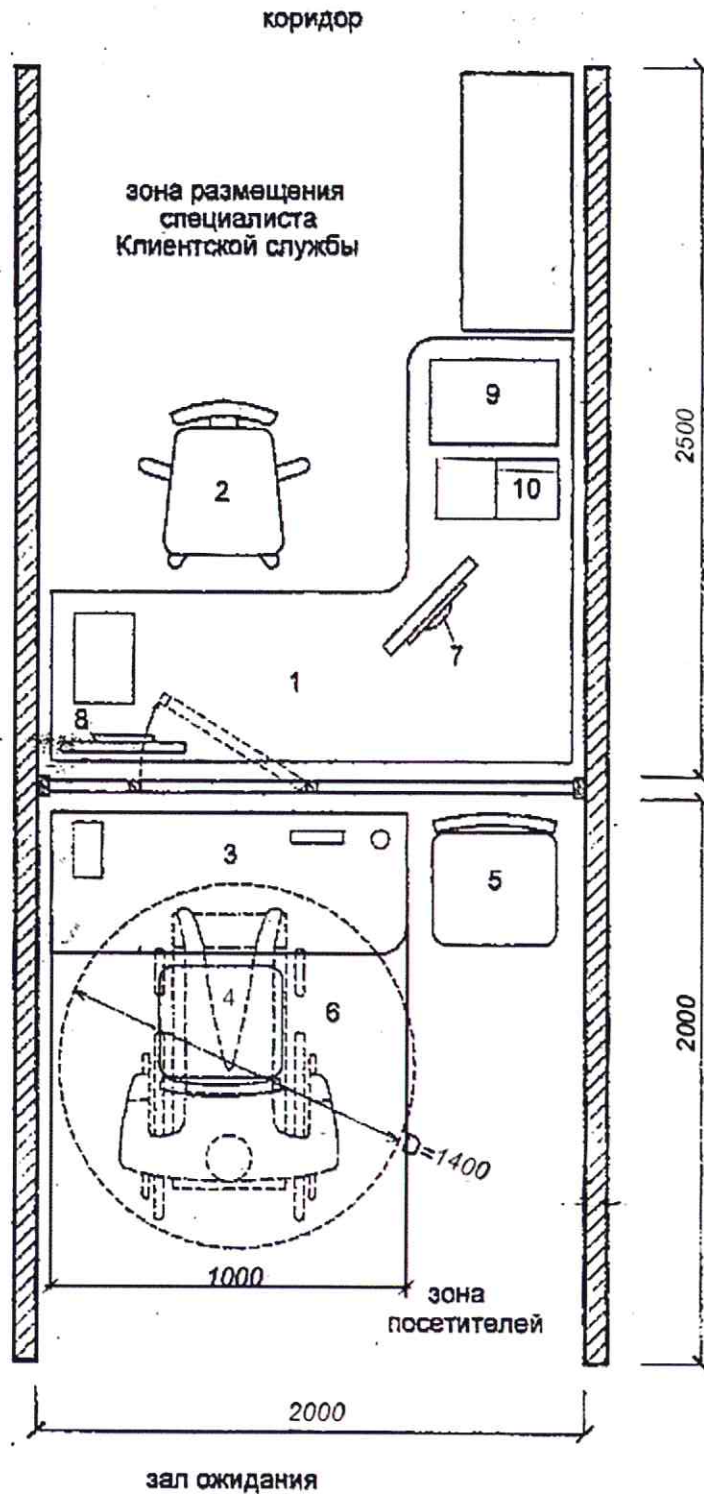

- 1 - стол письменный; 2 - стул (кресло) подъемно-поворотный; 3 - стол письменный малый;
 4 - стул для посетителей; 5 - стул для сопровождающего; 6 - место для инвалида на кресле-коляске; 7 - персональный компьютер; 9 - принтер; 10 - телефон-факс.

Рисунок Б.34 - Пример планировки рабочего места специалиста Клиентской службы (кабинка для работы с посетителем)

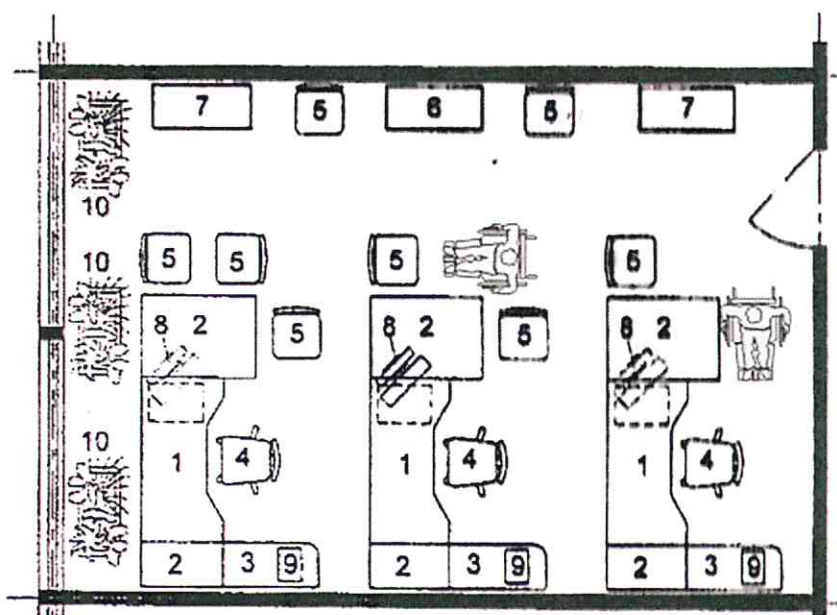
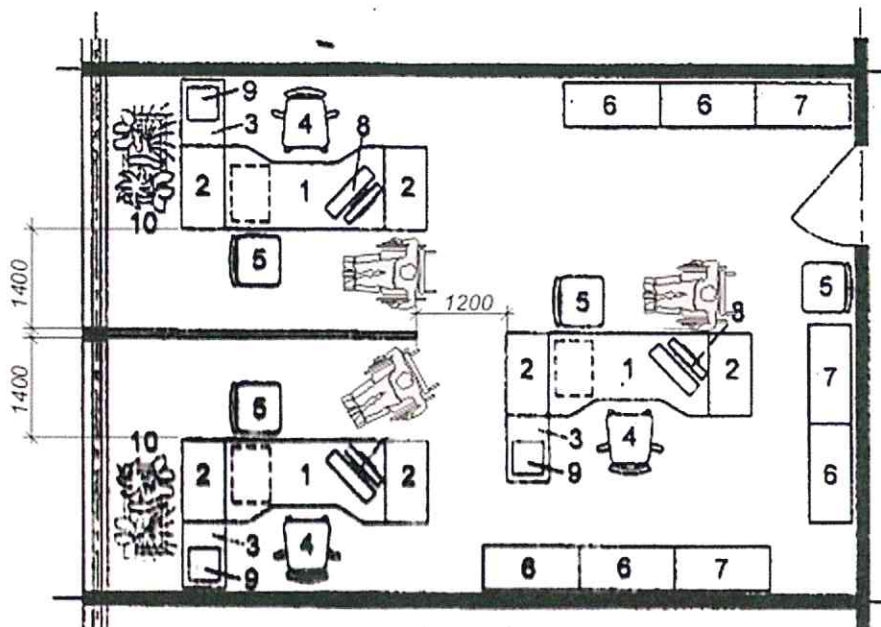

1 - стол письменный; 2 - стол-приставка; 3- тумба подкатная; 4- стул (кресло) подъемно-поворотный; 5 - стул для посетителей; 6 - шкаф для хранения документов; 7 - шкаф для вертикального хранения документов; 8 - персональный компьютер; 9 - принтер; 10 - цветочница.

Рисунок Б.35 - Примеры планировки рабочих мест сотрудников, ведущих прием посетителей

В НАБОР

Дополнить свод правил приложениями В и Г в следующей редакции:
«Приложение В (справочное)

ПЛАНИРОВОЧНЫЕ ПАРАМЕТРЫ ФОТОЛЮМИНЕСЦЕНТНОЙ ЭВАКУАЦИОННОЙ СИСТЕМЫ

Пути эвакуации от мест обслуживания или постоянного нахождения МГН целесообразно оборудовать фотолюминесцентной эвакуационной системой (далее – ФЭС) в соответствии с требованиями ГОСТ Р 12.2.143.

ФЭС должна обеспечивать непрерывную видимость маршрута движения до эвакуационных выходов.

На путях эвакуации (на полу, на лестницах и пандусах) размещаются направляющие полосы из фотолюминесцентного материала, которые являются неразрывным продолжением путей эвакуации.

Проступи краевых ступеней лестничных маршей должны быть выделены цветом, фактурой или накладкой с фотолюминесцентной контрастной полосой с противоскользящим покрытием желтого цвета. Ширина такой маркировки должна быть в пределах 0,03–0,1 м. Расстояние между контрастной полосой и краем проступи – от 0,00 м до 0,04 м.

Проступи промежуточных ступеней лестничных маршей рекомендуется выделять цветом, фактурой или накладкой с фотолюминесцентной контрастной полосой с противоскользящим покрытием черного цвета. Ширина такой маркировки должна быть в пределах 0,03–0,1 м. Расстояние между контрастной полосой и краем проступи – от 0,00 м до 0,04 м.

Маркировка должна быть нанесена на всю ширину ступеней и может отступать от поверхности стены или примыкающих конструктивных элементов не более 0,05 м.

В целях безопасности запрещается использовать на ступенях лестничных маршей элементы в виде самоклеящейся пленки (ленты).

Дверные проемы эвакуационных и аварийных выходов обозначаются по контуру элементами из фотолюминесцентного материала.

Эвакуационные знаки рекомендуется изготавливать из фотолюминесцентного материала и устанавливать непосредственно на самой двери или на поверхности стены, прилегающей к двери.

В помещениях, где возможно задымление, а также используемых инвалидами-колясочниками, эвакуационные знаки безопасности размещаются на высоте не более 0,5 м от пола. Знаки безопасности с внешней подсветкой не применяют.

Т а б л и ц а В.1 – Общие технические требования к элементам ФЭС

Параметр	Единица измерения	Значение
Рабочее значение яркости послесвечения ФЛМ через 10 минут после активации не менее	мкд/м ²	105
Рабочее значение яркости послесвечения ФЛМ через 60 минут после активации	мкд/м ²	28
Рабочее значение яркости послесвечения ФЛМ через 90 минут после активации	мкд/м ²	20
Минимальное рабочее значение яркости послесвечения ФЛМ обеспечивающее требования ФЭС	мкд/м ²	5
Максимальное время послесвечения ФЛМ до минимального значения 5 мкд/м ²	ч	Не менее 24
Время приведения в работоспособное состояние при освещенности: 60 люкс	мин	2,5
Время приведения в работоспособное состояние при освещенности: 40 люкс	мин	10
Минимальная дальность видения ФЛМ направляющих полос ФЭС	м	10
Минимальная дальность видения ФЛМ эвакуационных знаков ФЭС	м	16
Стойкость ФЛМ УФЛ излучению. Потеря яркости после 1000 ч	%	<10
Износостойкость ФЛМ По специальному тесту	Определяется по дополнительной методике	-
Износостойкость антискользящего слоя По специальному тесту	Определяется по дополнительной методике	-
Тесты антискользящего покрытия	Определяется по дополнительной методике	-
Группа воспламеняемости не ниже	Значение	В1
Группа по распространению пламени	Значение	РП1
Группа по дымообразующей способности	Значение	Д1

В НАБОР

Приложение Г
(справочное)

Общий перечень первоочередных мероприятий по обеспечению
доступности МГН к образовательному учреждению

Г.1 В перечень первоочередных мероприятий по обеспечению доступности МГН к образовательному учреждению входят:

1) расширение входной площадки, с устройством около входа пандуса и наружной подъемной платформы. Входную группу необходимо устраивать с навесом;

2) устройство лифтов или вертикальных подъемных платформ, обеспечивающих доступ к основным помещениям всех уровней;

3) организация на каждом этаже дополнительно одного санитарного узла с унитазом и умывальником с внутренними параметрами, позволяющими пользование инвалидом-колясочником;

4) наружные эвакуационные выходы из залов многоцелевого назначения (спортивные залы, актовые залы, музыкальных занятий и т. п.) дополнить пандусом;

5) организация зон пожарной безопасности;

6) организация поручней вдоль коммуникационных коридоров и в лестничных клетках;

7) соответствующее требованиям МГН покрытие коммуникационных путей;

8) включение средств визуальной коммуникации и специального освещения.

На рисунках Г.1–Г.10 даны примеры проектной адаптации планировочных элементов школьных зданий.

Г.2 Примеры планировочных решений по адаптации входных узлов для наиболее распространенных из построенных (на примере г. Санкт-Петербурга) типовых проектов образовательных учреждений приведены в таблице Г.1.

Т а б л и ц а Г.1 – Примеры проектной адаптации планировочные решения входных узлов требованиям МГН

Наименование типового проекта	Примеры планировочных решений функционально-планировочных элементов входного узла
1 Школа, т.п. 4902/1	
2 Школа, т.п. 2ЛГ-02-2	
3 Школа, т.п. 2С-02-10	
4 Школа, т.п. 222-1-1ЛГ	
5 Школа, т.п. 222-1-1ЛГ/82	

В НАБОР

транзитных проходов и иметь специальное оборудование: поручни, скамьи, полки и крючки для сумок и одежды, места для сидения и переодевания. Расстояние между вешалками или стеной и вешалкой должно быть не менее 1,5 м, максимальная высота расположения крючков – 1,6 м. Скамья для переодевания инвалида должна иметь ширину не менее 0,6 м, проходы между скамьями – не менее 1,2 м.



Рисунок Г.1 – Параметры зоны переодевания учащихся-инвалидов в гардеробе

Подвесные и настенные указатели, табло, знаки визуальной информации и т. д. должны размещаться с учетом оптимального угла зрения.

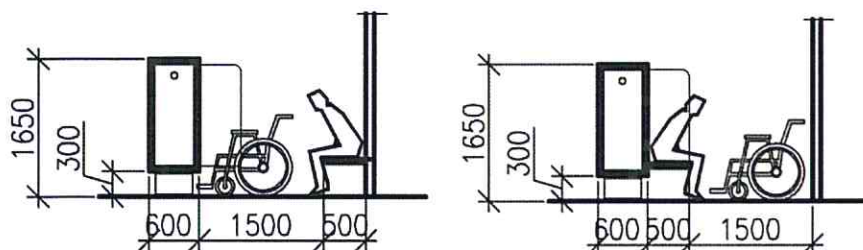

Рисунок Г.2 – Зона расположения инвалидных колясок

Г.4 Безопасная зона

Реконструкционные мероприятия зданий образовательных организаций должны соответствовать требованиям [4] и ГОСТ 12.1.004. При этом необходимо учитывать психофизиологические особенности различных категорий учащихся и преподавателей инвалидов, их численность.

Для надежности защиты и спасения МГН, кроме обычных путей эвакуации – лестничных клеток, рекомендуется предусматривать

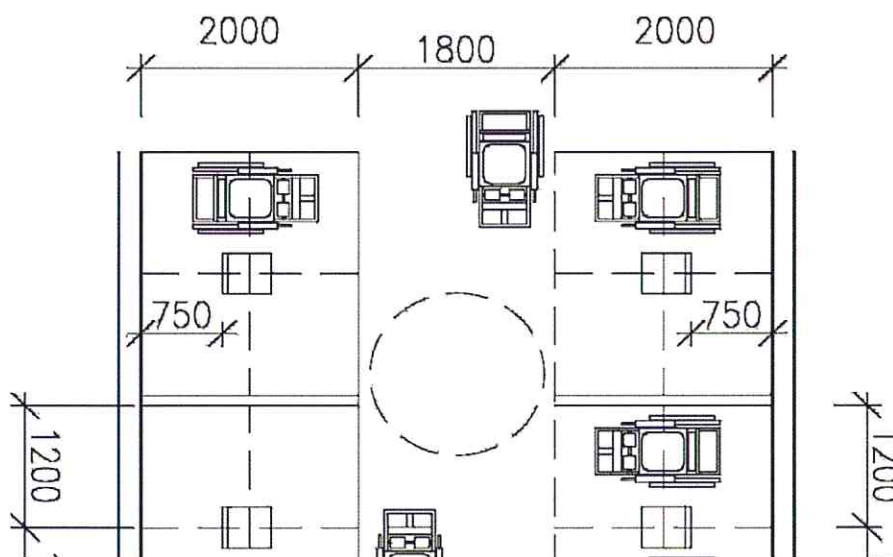
безопасные зоны, в которых можно находиться более продолжительное время до прибытия спасательных служб. Функцию безопасной зоны могут выполнять, кроме помещений с подпором воздуха (находящихся не далее 15 м от лифта, предназначенного для транспортирования пожарной команды), открытые балконы или террасы с участком противопожарной стены, защищающей от прямого распространения огня (рисунок Г.3).

Открытые террасы и балконы, могут рассматриваться как аварийные зоны и предусматриваться для повышения безопасности людей при пожаре (СП 1.13130.2009, пункт 4.2.8). К аварийным выходам относится и выход на балкон, лоджию или террасу с глухим простенком не менее 1,2 м от торца балкона (лоджии, террасы) до оконного проема (остекленной двери) или не менее 1,6 м между остекленными проемами, выходящими на балкон, лоджию или террасу (СП 112.13330.2011, пункт 6.19, перечисление а) пункта 6.20*).



Рисунок Г.3 – Открытая терраса, выполняющая дополнительную функцию безопасной зоны

Боковой доступ

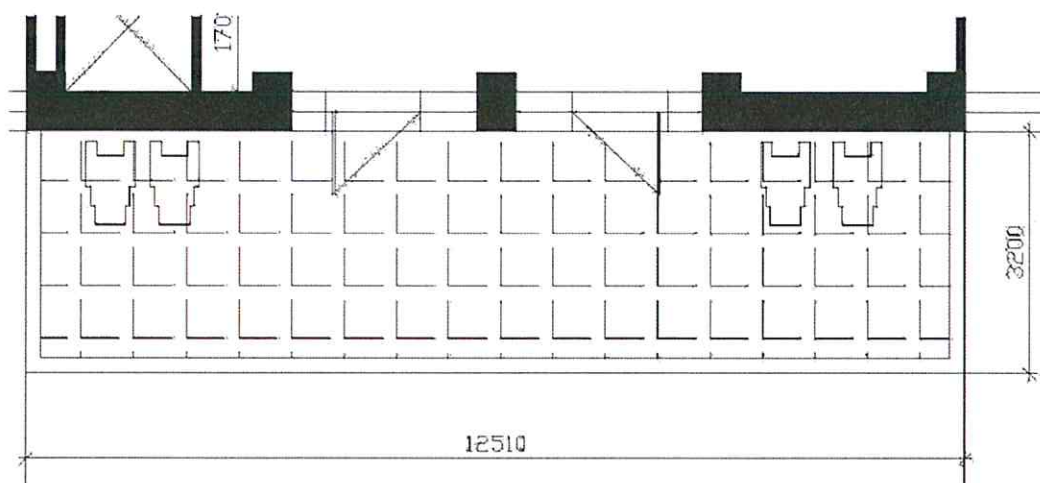

Рисунок Г.4 - Досягаемость в месте получения услуги

В НАБОР

Параметры комнаты отдыха – кухни с местом приема пищи должны определяться с учетом удобного пользования инвалидами на кресле-коляске.

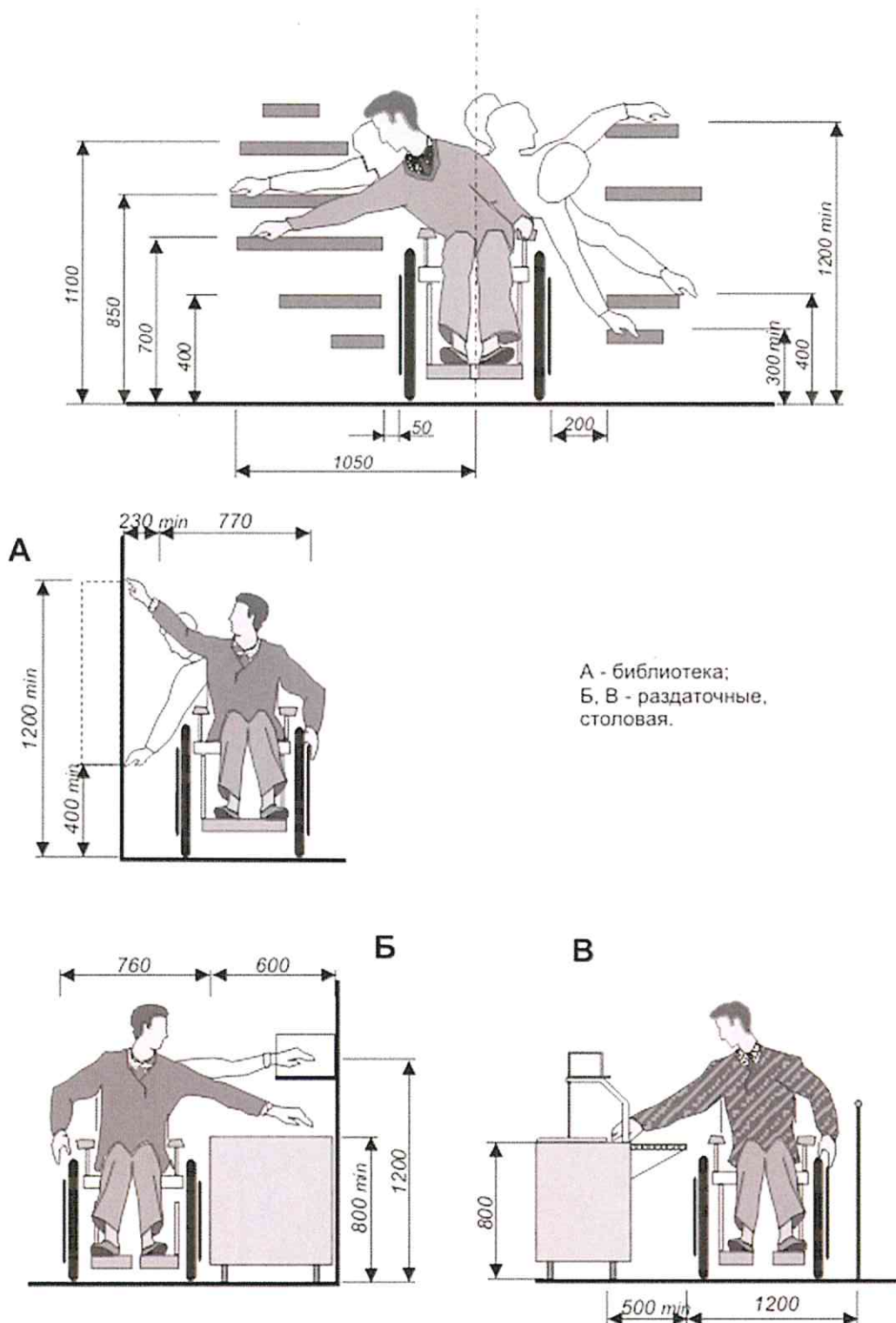

Рисунок Г.5 – Комната отдыха – кухня



Рисунок Г.6 – Спортзал

В образовательных учреждениях в раздевальных физкультурного зала и бассейна для учащихся-инвалидов возможна организация изолированной комнаты для переодевания с душем и унитазом.

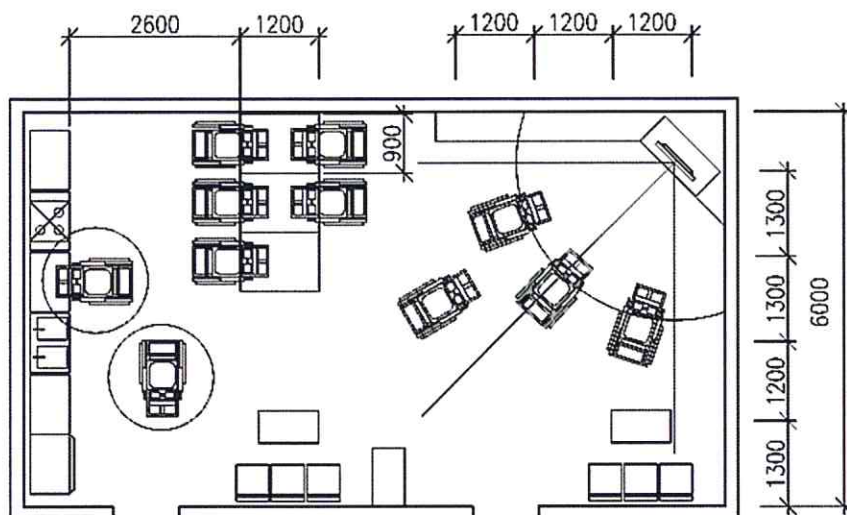

Рисунок Г.7 – Зал лечебной физкультуры

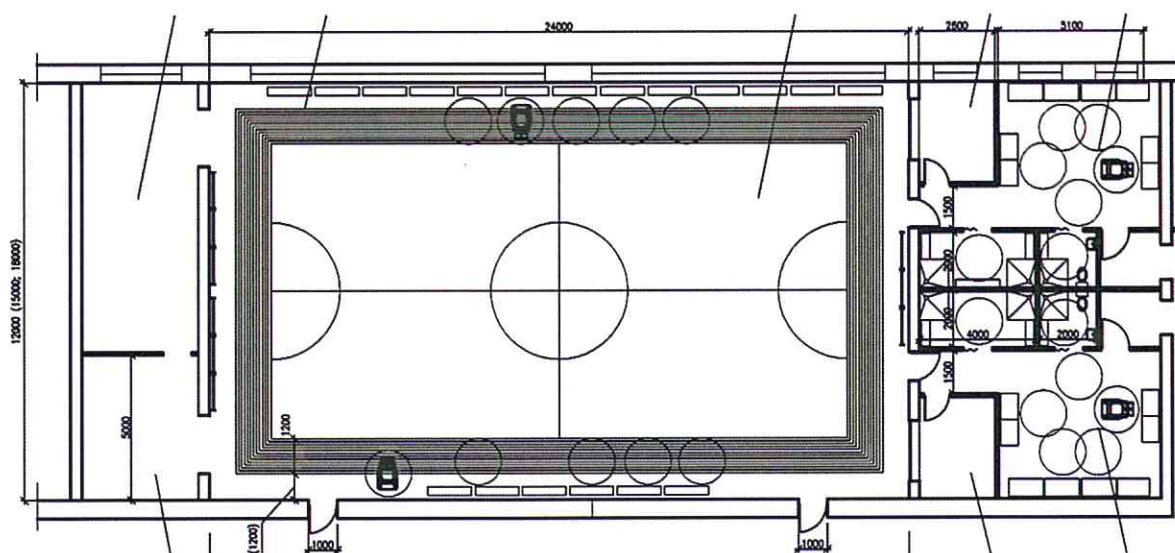
В зрительных залах места для инвалидов должны располагаться в отдельных рядах, выходящих на самостоятельный путь эвакуации, не пересекающийся с путями эвакуации остальной части зрителей. Места для учащихся-инвалидов с поражением ОДА следует предусматривать на горизонтальных участках пола, в рядах, непосредственно примыкающих к проходам, и в одном уровне с входом в актовый зал. Для учащихся начальных классов, передвигающихся в инвалидных креслах-колясках, места в актовых залах следует предусматривать в первом ряду перед сценой (ареной, подиумом и т. п.). Для лиц, передвигающихся в креслах-колясках, следует предусматривать свободные площадки перед эстрадой или в конце зала и дополнительный проем – выезд из зала – шириной не менее 1,6 м.

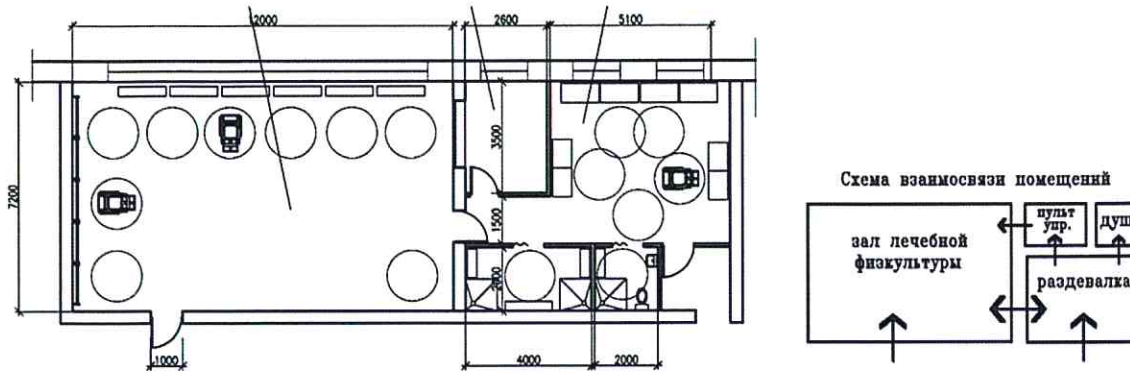

Рисунок Г.8 – Варианты планировочного решения зрительного зала

В НАБОР



Рисунок Г.9 – Библиотека с читальным залом

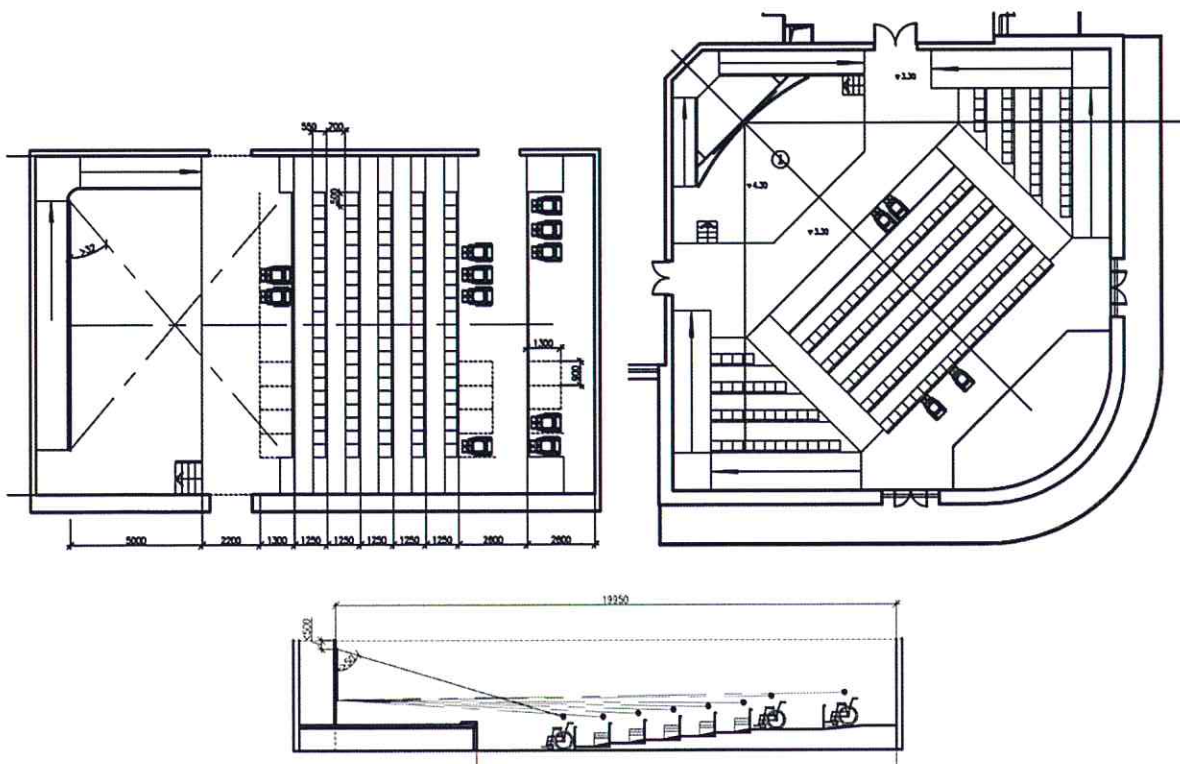

Рисунок Г.10 – Учебный класс, класс рисунка, класс для музыкальных занятий».

Библиография

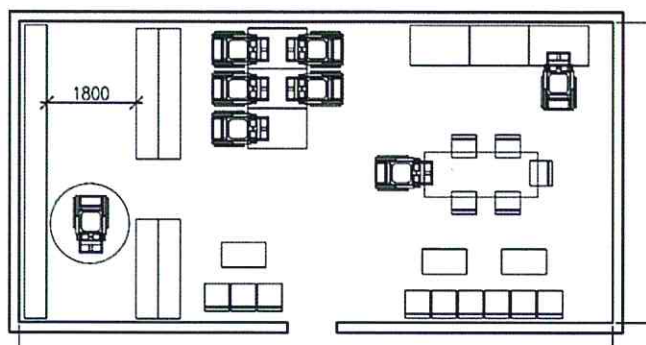
Дополнить следующими ссылками:

«[3] РМД 35-14-2012 «Рекомендуемые для повторного применения проектные решения по обеспечению доступности для инвалидов и других маломобильных групп населения образовательных учреждений Санкт-Петербурга, построенных по типовым проектам в 60–80 годах XX века», Правительство Санкт-Петербурга. – СПб, 2012

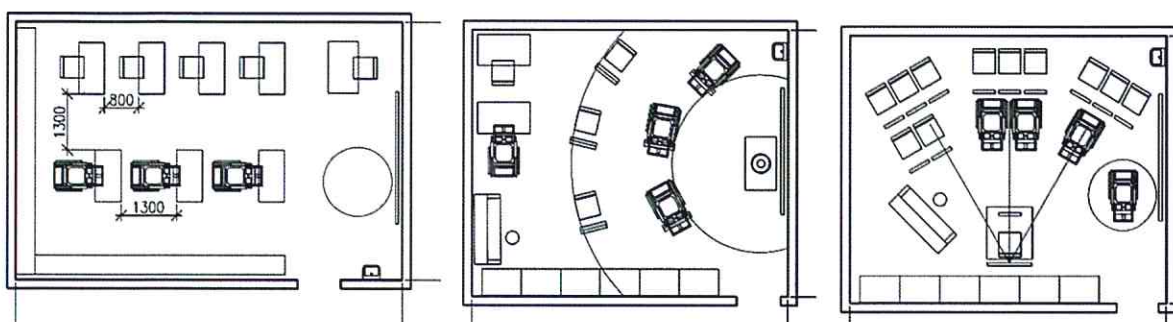
[4] Федеральный закон от 22 июля 2008 г. № 123-ФЗ «Технический регламент о требованиях пожарной безопасности»».

Ключевые слова: требования к архитектурной среде, доступность, маломобильные группы населения, проектирование зданий и сооружений, пути движения, зоны обслуживания, санитарно-бытовые помещения, эргономические параметры.

Директор НИИСФ РААСН

должность



личная подпись

И.Л. Шубин

инициалы, фамилия

СОИСПОЛНИТЕЛИ

ООО «Институт общественных зданий»
наименование организации

Директор по науке, канд. арх., профессор,
Почетный архитектор России

должность



личная подпись

А.М. Гарнец

инициалы, фамилия

Вед. научн. сотрудник, к.т.н..

должность



личная подпись

А.И. Цыганов

инициалы, фамилия

Президент Ассоциации МОАБ,
доктор технических наук

должность



личная подпись

М.М. Мирфатуллаев

инициалы, фамилия

Профессиональное объединение
универсального дизайна
«Доступная городская среда»
Директор

должность



личная подпись

В.В. Коновалова

инициалы, фамилия

В НАБОР